

LINDY

CPU Switch Quad View

4 in 1
Konsolumschalter

Installations- und Bedienungshandbuch



LINDY - Elektronik GmbH
Tel.: 0049 (0) 6251 470050

Markircher Str. 20
Fax: 0049 (0) 6251 4700530

D - 68229 Mannheim
mail: info@lindy.de

LINDY

CPU Switch Quad View

4 in 1 - KVM Umschalter

© Copyright LINDY Elektronik

Version 1.20c
21.06.2005

Änderungen und Irrtümer vorbehalten.
Nachdruck, auch auszugsweise, nur mit schriftlicher Genehmigung von LINDY.
Alle Rechte vorbehalten.



INHALTSVERZEICHNIS

EINLEITUNG	1
Leistungsmerkmale	1
Hardware	2
- Gerätevorderseite	2
- Anzeigen	2
- Auswahltasten	3
- Weitere Funktionen der Auswahltasten	4
- Geräterückseite	5
- Netz / Reset / RS232	5
- Computer / KVM	6
Remotebetrieb	6
INSTALLATION	7
Anschluß der Einheit an das Stromnetz	7
Anschluß der Konsole (Monitor, Tastatur und Maus)	7
Anschluß der Computer	8
Einschalten der Geräte	8
TASTATURBEFEHLE	9
Mehrtasten / Doppelklick Hotkey	9
Mehrtasten Hotkey	10
- Auswahl des Darstellungsmodus (Quad / Vollbild / PiP)	10
- Computerauswahl	10
- Umschaltung in Quad-Modus und Aktivierung eines Kanals	10
- Weitere Kommandos: Aufruf OSD - Grundeinstellung Ausgangsauflösung	11
Aufruf PiP-Menü	11
Doppelklick Hotkey	11
- Auswahl des Darstellungsmodus (Quad/Vollbild/PiP Funktion)	11
- Computerauswahl	12
- Umschaltung in Quad-Modus und Aktivierung eines Kanals	12
- Weitere Kommandos: Aufruf OSD - Grundeinstellung Ausgangsauflösung	12
Aufruf PiP-Menü	12
ON SCREEN DISPLAY	13
OSD - Hauptkonfigurationsfenster	13
OSD - Navigation	13
OSD - Kurzübersicht	14
OSD SYSTEM - Hotkey	15
OSD SYSTEM - Hotmouse - Hotmouse Funktion	16
OSD SYSTEM - Hotmouse - Hotmouse Cursor Aktivierung	16
OSD SYSTEM - Hotmouse - Hotmouse Cursor im Vollbild-Modus / Quad-Modus	17
OSD SYSTEM - Hotmouse - Hotmouse Cursor im PiP-Modus	18
OSD SYSTEM - Hotmouse - Hotmouse Menü Aktivierung	20
OSD SYSTEM - Hotmouse - Hotmouse Menü	21
OSD SYSTEM - Quad Modus	22
OSD SYSTEM - OSD Position	23
OSD SYSTEM - OSD Sprache	23
OSD SYSTEM - Schutz - Sicherheitsstufen	24
OSD SYSTEM - Testbild	27
OSD SYSTEM - Kanal sperren	28
OSD MODUS - PiP	29
OSD MODUS - Start	32



INHALTSVERZEICHNIS

ON SCREEN DISPLAY (Fortsetzung)

OSD KONFIGURATION - Sichern	33
OSD KONFIGURATION - Wiederherstellen	33
OSD KONFIGURATION - Werkseinstellung	34
OSD KONSOLE - Videoausgang	35
OSD KONSOLE - Tastatur	36
OSD KONSOLE - Multi Monitor	36
OSD KONSOLE - EDID	37
OSD VIDEO - Videoeingang	38
OSD VIDEO - Helligkeit	39
OSD VIDEO - Kontrast	39
OSD VIDEO - Horizontale Position (Bildlage)	39
OSD VIDEO - Vertikale Position	39
OSD VIDEO - Bildbreite	40
OSD VIDEO - Phasenlage	40
OSD VIDEO - Bildformat - Seitenverhältnis anpassen	41
OSD VIDEO - Bildformat – PiP-Darstellung bei Breitbildmonitoren	42
OSD COMPUTER - Tastatur	43
OSD COMPUTER - Maus	43
OSD COMPUTER - Reset PS/2	44
OSD HILFE - Kommandos	45
OSD HILFE - Info	45
OSD HILFE - Kontakt	45
SERVICE	46
Wartung und Reparatur - Technischer Support	46
SERIELLER ANSCHLUSS	47
Firmwareupdate	47
Serielltes Kabel	48

Vielen Dank, daß Sie sich für den CPU Switch Quad View von LINDY entschieden haben. Dieser Konsolumschalter ist das Ergebnis einer Entwicklung in modernster Technik auf dem Gebiet des KVM-Switching und wurde speziell für Anwendungen konzipiert, bei welchen zusätzlich zur KVM Umschaltung auf eine Konsole vier Rechner gleichzeitig angezeigt und administriert werden müssen.

LEISTUNGSMERKMALE

Darstellungsmodi:

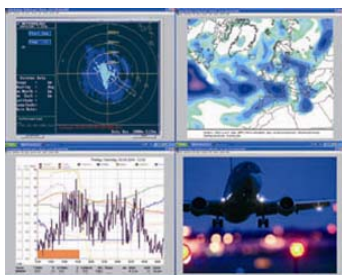

QUAD-MODUS

Im Quad-Modus wird der Bildschirm in vier gleich große Felder aufgeteilt, wobei in jedem dieser Felder der gesamte Bildschirminhalt eines Computers dargestellt wird.



VOLLBILD-MODUS (FULLSCREEN)

Im Vollbild-Modus kann eines der vier Computerbilder in voller Bildschirmgröße und maximaler Auflösung angezeigt werden.



PIP-FUNKTION (Picture in Picture)

Bei Aktivierung der PiP-Funktion (Bild im Bild) sind im angezeigten Vollbild eine oder alle anderen Videoquellen (bis drei) als kleine Bildchen (Thumbnails) am rechten Bildschirmrand zu sehen und können somit gleichzeitig zusätzlich überwacht werden.
Die verschiedenen PiP-Darstellungsarten sind im Kapitel OSD (Seite 29 bis 31) beschrieben.

Bedienung:

Die Umschaltung der Kanäle und der Darstellungsmodi erfolgen entweder durch Tastaturbefehle (Hotkeys) bzw. Mausfunktionen (Hotmouse) an der Konsole oder durch Drucktasten an der Frontseite des Gerätes.

Die Gerätekonfiguration wird durch ein On Sreen Display (OSD) durchgeführt. Die Aktivierung des OSD erfolgt entweder durch Tasten an der Frontseite des Gerätes oder durch Tastaturbefehle an der Konsole.

LED-Anzeigen an der Frontseite des Gerätes zeigen den jeweiligen Status an.

Die serielle Schnittstelle (RS232) dient zum Updaten der Firmware.

VGA / DVI:

Quad View Switch unterstützt sowohl VGA als auch DVI sowie alle Kombinationen aus DVI und VGA bei Auflösungen bis zu 1920 x 1200 Pixel bei 60 Hz (digital).

Tastatur / Maus:

Rechnerseitig können Tastatur und Maus entweder über PS/2- oder USB-Schnittstelle angeschlossen werden. Am Konsolenanschluß stehen für Maus und Tastatur USB-Anschlüsse zur Verfügung.

HARDWARE

GERÄTEVORDERSEITE

An der Frontseite des Quad View Switch befinden sich sechs Statusanzeigen (LED) und sechs Drucktasten. Während die Tasten und LEDs 1 - 4 die Kanäle schalten bzw. deren Zustand anzeigen, sind die Tasten und LEDs **Quad** und **PiP** für die Umschaltung und Anzeige der Darstellungsmodi und andere Funktionen wie z.B. dem Öffnen der OSD-Konfiguration zuständig.

Status LEDs



Tasten

Vorderansicht des Quad View Switch

Anzeigen

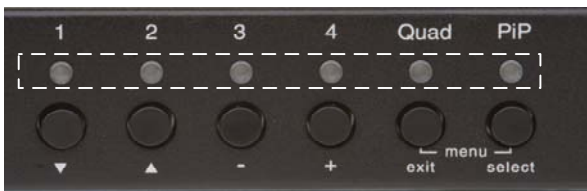

- LED 1, 2, 3 oder 4
Ein Leuchten dieser LED in **grün** zeigt an, daß dieser Kanal (Rechneranschluß) selektiert und somit für einen Zugriff mit der Konsole verbunden ist; **blinkt** die LED **grün**, empfängt der aktive Kanal kein Videosignal.

Leuchtet die LED **orange**, empfängt der Kanal ein Videosignal, jedoch ist ein anderer Kanal aktiviert.

Bleibt die LED **dunkel**, ist der entsprechende Kanal nicht selektiert und es liegt kein Videosignal an.
- LED **QUAD**
Leuchtet diese LED **grün**, befindet sich das Gerät im Quad-Modus; bleibt sie **dunkel**, arbeitet der Quad View Switch im Vollbild-Modus.
- LED **PiP**
Die LED PiP leuchtet **grün**, wenn sich das Gerät im Vollbild- oder Quad-Modus befindet und die PiP-Funktion eingeschaltet ist. Sie bleibt dunkel, wenn die PiP-Funktion ausgeschaltet ist.

Hinweis

LED 1 bis 4 zeigen den Status der angeschlossenen Videosignale an, nicht aber den der Tastatur oder Maus.

HARDWARE

GERÄTEVORDERSEITE

Auswahl Tasten

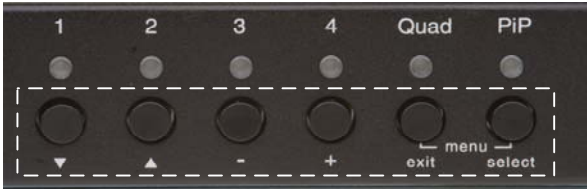

- TASTE 1, 2, 3 oder 4 Taste aktiviert den entsprechenden Kanal (Rechneranschluß) und schaltet in den Vollbild-Modus, falls der Quad-Modus aktiviert war. Der Zustand der Funktion PiP im Vollbild-Modus bleibt unverändert.
- TASTE **QUAD** Mit der Quad-Taste wird vom Vollbild-Modus in den Quadbetrieb geschaltet bzw. zurück zum Vollbild-Modus des zuletzt gewählten Kanals.
- TASTE **PiP** Die Taste PiP schaltet im Vollbild-Modus die PiP Funktion (Bild in Bild) ein oder aus.

Ein Drücken der Taste im Quad-Modus öffnet das Selektionsfenster und zeigt den Kanal an, dessen Maus und Tastatur gerade aktiv sind. Ein weiteres Drücken der Taste schaltet den aktiven Kanal mittels blauem Selektor reihum von Kanal zu Kanal.

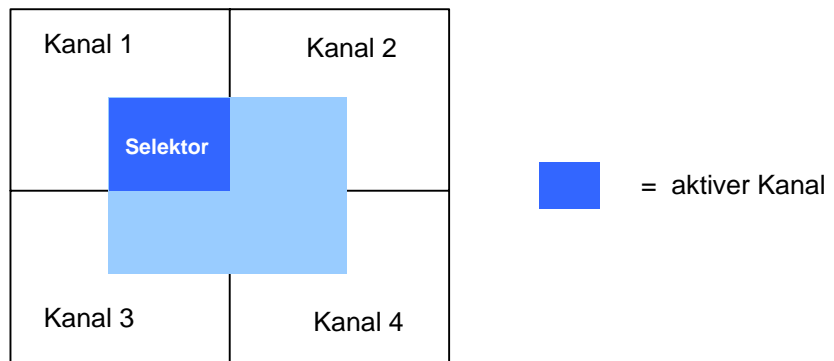

Selektionsfenster

Mit Hotkey P können Sie ebenfalls im Quad-Modus das Selektionsfenster öffnen. Ein weiteres Drücken des Hotkey P schaltet den aktiven Kanal (Tastatur- und Mausfunktion) mittels blauem Selektor reihum von Kanal zu Kanal. Nach Ablauf der Kanalwahlabschaltzeit auf dem selektierten Kanal verschwindet das Selektionsfenster.

Die Kanalwahlabschaltzeit wird im OSD unter System -> Quad-Modus eingestellt.

Bestimmen Sie mit dem Menüpunkt „Abschaltung der Kanalwahl nach:“ wie lange (1 bis 30 Sekunden) das Fenster angezeigt werden soll.

EINLEITUNG

HARDWARE

GERÄTEVORDERSEITE

Weitere Funktionen der Auswahltasten

Einstellung der Ausgangsauflösung (640x480 pixel)

Werden die Tasten **1** und **2** länger als eine Sekunde zusammen gedrückt, wird eine Videoausgangsauflösung von 640 x 480 Pixel @ 60 Hz eingestellt. Dies empfiehlt sich dann, wenn man mit dem OSD nicht arbeiten kann (dunkle oder unleserliche Bildschirmanzeige), weil eine Videoauflösung eingestellt ist, die der Monitor nicht darstellen kann. Nach Einstellung auf die Ausgangsauflösung (640x480@60) kann im OSD eine Videobetriebsart eingestellt werden, die der Monitor unterstützt.



VGA Auflösung
640 x 480 px

Hardware Reset

Werden die Tasten **3** und **4** länger als vier Sekunden zusammen gedrückt, wird das Gerät komplett (Video + Maus + Tastatur) zurückgesetzt (siehe auch Seite 5: Reset-Taste).

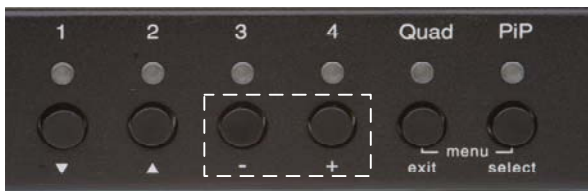

**Hardware
Reset**

Hinweis:

Beim Aus- und Einschalten des Gerätes mittels Netzschalter wird aufgrund der „Keep Alive“ Funktion von Maus und Tastatur **nur der Videoteil** zurückgesetzt.

Aufruf OSD

Drücken Sie die Tasten **Quad** und **PiP** zusammen länger als eine Sekunde, öffnet sich das OSD Menü.



**OSD
Menü**

HARDWARE

GERÄTERÜCKSEITE

Auf der Rückseite des Quad View Switch befinden sich die Anschlüsse für die vier Computer, die Konsole (KVM), die serielle Schnittstelle (RS232-Port) und der Netzanschluß sowie ein Drucktaster für das Zurücksetzen des Gerätes.

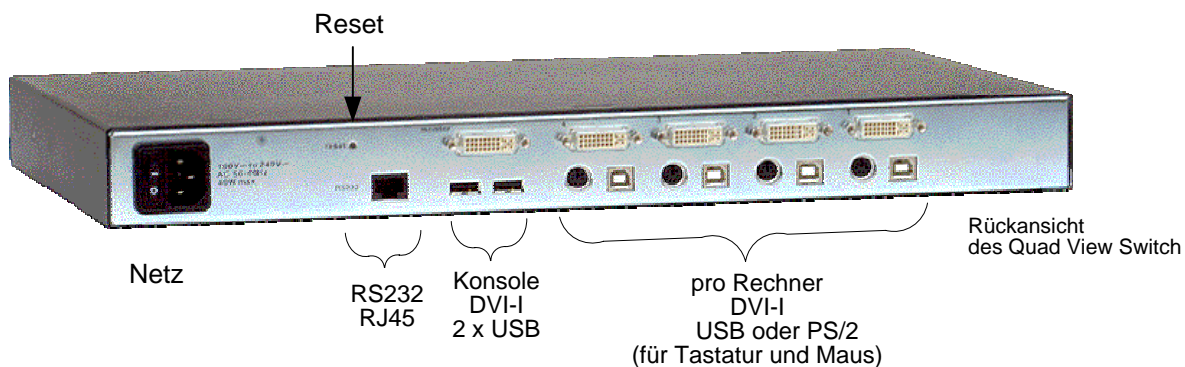

NETZ Netz - Buchse

Hier wird das im Lieferumfang enthaltene Netzkabel angeschlossen.

RESET Drucktaste

Um das Gerät komplett (Video, Maus und Tastatur) zurückzusetzen, drücken Sie mit Hilfe eines geeigneten spitzen Gegenstandes (z.B. Kugelschreiber) die Reset -Taste.

Hinweis:

Beim Aus- und Einschalten des Gerätes mittels Netzschalter wird aufgrund der „Keep Alive“ Funktion von Maus und Tastatur **nur der Videoteil** zurückgesetzt.

Bei einem Tastatur- oder Mausproblem wird deshalb empfohlen, einen kompletten RESET durchzuführen, entweder mit diesem Reset - Drucktaster auf der Rückseite oder durch gleichzeitiges Drücken der Tasten 3 und 4 auf Frontseite des Gerätes für länger als 4 Sekunden (siehe Seite 4 - Hardware Reset).

RS 232 RJ - 45- Buchse

Serieller RS 232 - Port zum Anschluß eines Computers, von dem aus mit Hilfe eines Update-Programmes eine neue Firmware zum Gerät übertragen werden kann (siehe Seite 47 - Firmwareupdate).

HARDWARE

GERÄTERÜCKSEITE

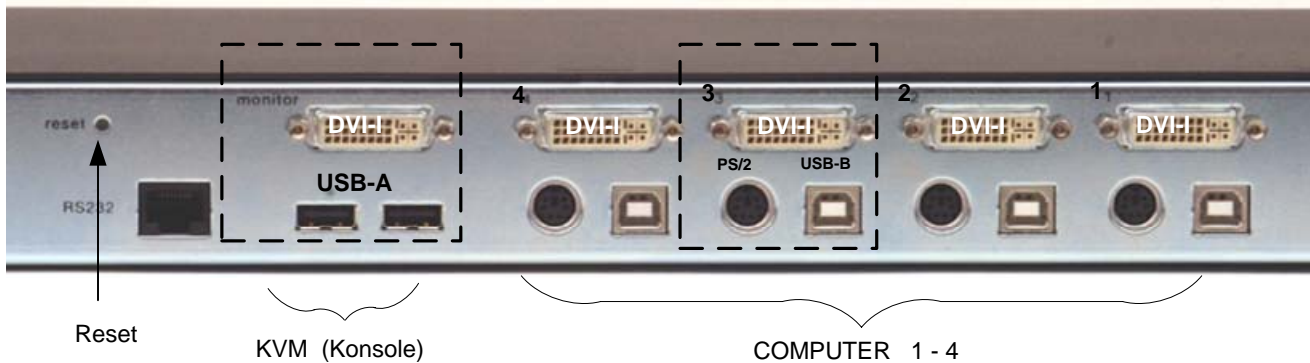

COMPUTER 1 - 4 DVI-I PS/2 (Multi) USB-B

Tastatur und Maus des Computers werden je nach Bedarf über die USB- oder PS/2 Schnittstelle des Quad View Switch angeschlossen. Da Maus und Tastatur auf einem gemeinsamen PS/2 Anschluß liegen, steht für den Anschluß ein Y - PS/2 Kabel zur Verfügung.

KVM (Tastatur/Video/Maus) DVI-I USB-A USB-A

USB-Tastatur und Maus werden an den USB Ports angeschlossen, am DVI-I Anschluß kann mittels Adapterkabel ein VGA- oder DVI-Monitor angeschlossen werden.

Mittels USB-Hub können auch **mehrere** Eingabegeräte (Mäuse u. Tastaturen) angeschlossen werden. Diese arbeiten im Share-Modus (Konkurrenzbetrieb) mit einer Inaktivitätszeitsperre von 3 Sekunden.

REMOTEBETRIEB

Am KVM Anschluß können je nach Bedarf (Entfernung, Qualität, Infrastruktur etc.) KVM - Extender von LINDY angeschlossen werden. Als Übertragungsmedium dienen CAT5, Fiberoptik oder Ethernet.

INSTALLATION

Der Quad View Switch wird am besten möglichst nah bei den Rechnern aufgestellt. Dadurch reduziert sich die Länge der Computerkabel und die Installation wird wirtschaftlicher und übersichtlicher. Der Quad View Switch wird standardmäßig als Desktop - Version ausgeliefert, es sind jedoch auch Rackwinkel für 19 Zoll Einbau lieferbar.

Die Konsole (Monitor, Tastatur und Maus) wird mittels entsprechender Kabel (DVI, USB oder PS/2) an den Quad View Switch angebunden. Bei größeren Entfernungen steht eine Verlängerung über CAT5, Fiberoptik oder Ethernet zur Verfügung.



Anschluß der Einheit an das Stromnetz

- Stecken Sie den Stecker des Netzgerätes in die dafür vorgesehene Buchse (Netz) an der Rückseite des Quad View Switch. Schalten Sie das Gerät aber noch nicht ein.

Anschluß der Konsole (Monitor, Tastatur und Maus)

- Verbinden Sie Ihren Monitor mittels VGA-DVI-I Kabel* (analog) oder DVI Kabel (digital) mit der Monitorbuchse des Quad View Switch.
- Stecken Sie USB- Maus und -Tastatur in die vorgesehenen USB-A Buchsen am Konsolenausgang.

PS/2-Maus und -Tastatur können nur mittels PS2-USB Adapter an den Quad View Switch angeschlossen werden.

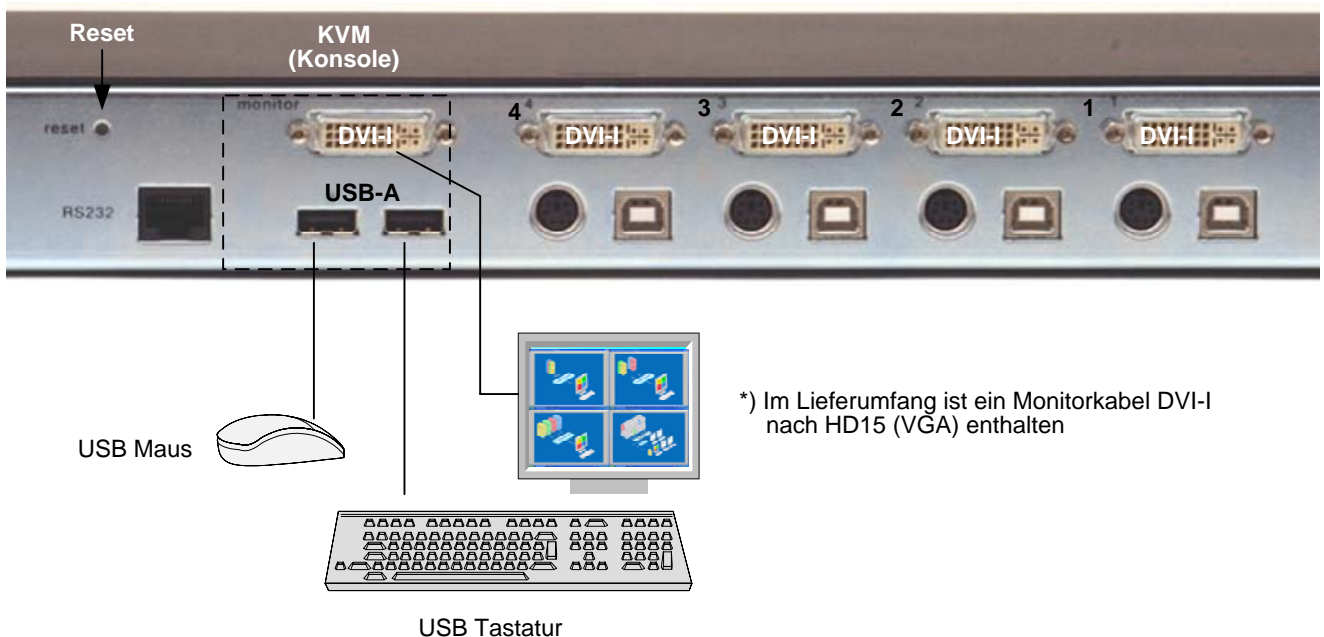

INSTALLATION

INSTALLATION

Anschluß der Computer

- Ziehen Sie Tastatur, Monitor und Maus eines bereits ausgeschalteten Computers ab.
- Sie haben die Möglichkeit, Maus und Tastatur entweder über ein USB Kabel (gemeinsam) oder über die PS/2 Schnittstelle (Einsatz des Y-Kabels) an die Computerports anzuschließen.
- Der Anschluß einer analogen Computervideoquelle (VGA) an den Quad View Switch kann mittels eines VGA-DVI-I Kabels realisiert werden. Digitale Videoquellen werden mit einem DVI-Kabel angeschlossen.

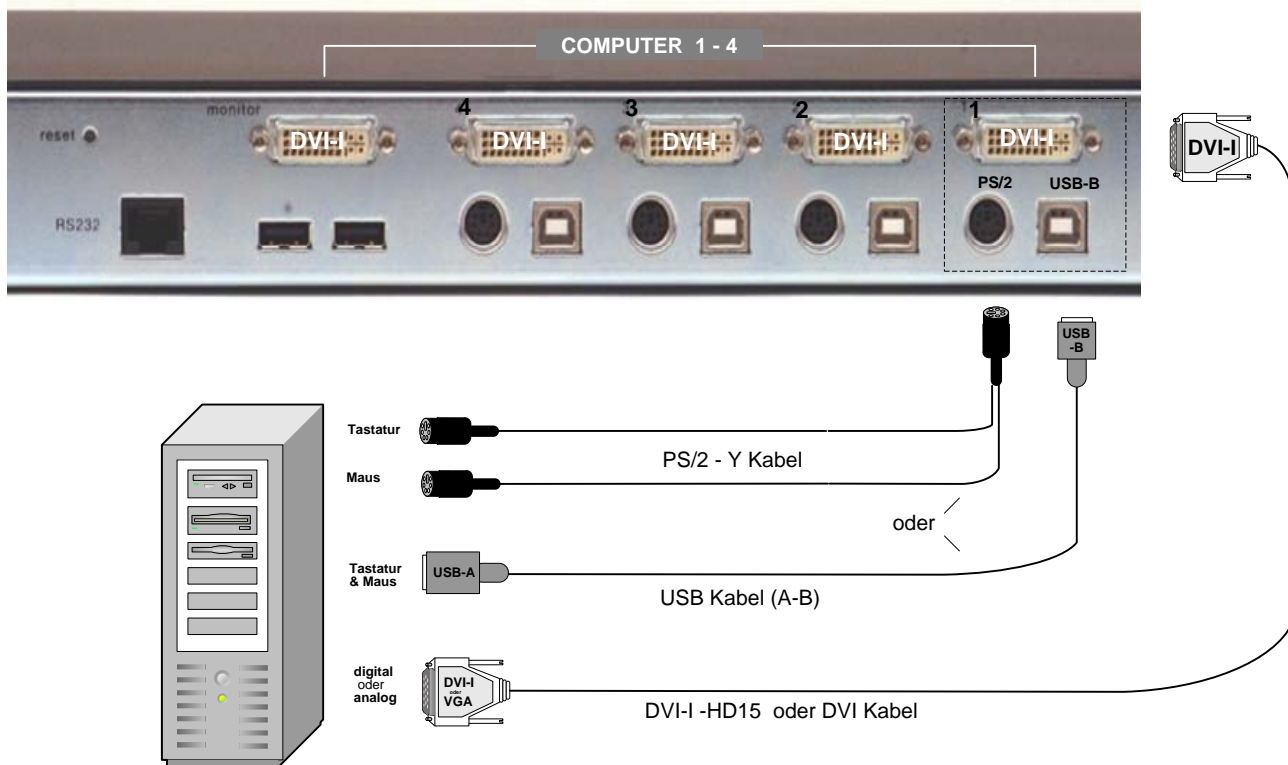

Einschalten der Geräte

- Schalten Sie den Quad View Switch mittels "Power"- Schalter an der Geräterückseite ein. Ein kurzes Aufleuchten aller LED's an der Frontseite zeigt die Betriebsbereitschaft des Gerätes an. Der Quad View Switch befindet sich jetzt im Quad-Modus (Auslieferungseinstellung).
- Schalten Sie alle angeschlossenen Computer ein. Bei erfolgreicher automatischer Erkennung der Eingangsvideoquellen erscheinen deren Bilder auf dem Bildschirm.
- Sie können nun mit Tastaturbefehlen (siehe Seite 9-12) oder über die Fronttasten (Seite 3, 4 und 13) die Darstellungsweise der Videobilder verändern.

Konfiguration

Der Aufruf des OSD - Hauptkonfigurationsmenüs (siehe Seite 13) erfolgt entweder durch den Tastaturbefehl **Hotkey O** (Auslieferungseinstellung = gemeinsames Drücken der Tasten STRG + ALT und O) oder durch gemeinsames Drücken der Fronttasten **Quad** und **PiP** für länger als eine Sekunde. Im Kapitel „OSD“ sind alle Einstellungen beschrieben.

TASTATURBEFEHLE

Vor Eingabe eines Tastaturbefehls müssen Sie den Kommandomodus aufrufen. Das Gerät unterstützt zwei Möglichkeiten diesen zu aktivieren. Eine Variante ist das gemeinsame Drücken mehrerer Tasten, die andere ein kurzes Doppelklicken einer Taste. Die Einstellung erfolgt in der OSD - Konfiguration (siehe Seite 15). Nachdem Sie im Kommandomodus sind, kann der Befehl eingegeben bzw. ausgeführt werden.

Mehrtasten-Hotkey:

gemeinsames Drücken von 1 bis 4 Tasten (= Hotkey) plus Befehlstaste



BEFEHL = Hotkey  +  zusammen

für den Hotkey stehen folgende Tasten zur Auswahl :

linke **STRG**, **SHIFT**, **ALT** und **WINDOWS**

Beispiele: **HOTKEY**  =  +  + 

 =  + 

 = 



Doppelklick-Hotkey:

zweimaliges kurzes Drücken einer Taste (= Hotkey) und hinterher Befehlstaste innerhalb von 2 Sekunden.

BEFEHL = Hotkey   hintereinander

für den Hotkey stehen folgende Tasten zur Auswahl :

linke **STRG**, **SHIFT**, **ALT** und **ROLLEN**

Beispiele: **HOTKEY**  =  

 =  

Hinweis :

Die Aktivierung des Kommandomodus (Hotkey-Status) wird visuell durch Blinken zweier LEDs auf der Tastatur angezeigt.

Wird beim Doppelklick Hotkey nach dessen Aktivierung (Kommandomodus) eine ungültige Befehlstaste gedrückt, wird der Kommandomodus sofort verlassen.

TASTATURBEFEHLE

TASTATURBEFEHLE - Mehr Tasten Hotkey

Auswahl des Darstellungsmodus

HK + **Q** **Quad - Modus**

Drücken Sie den Hotkey und die Taste Q gemeinsam, schaltet der Quad View Switch den Quad-Modus ein bzw. aus (Vollbild-Modus).

HK + **F** **FullScreen - Modus (Vollbild)**

Drücken Sie den Hotkey und die Taste F gemeinsam im Quad-Modus, schaltet das Gerät den aktiven Kanal in den Vollbild-Modus.

HK + **P** **PiP Funktion (Vollbild) / Kanalwahl (Quad)**

Drücken Sie den Hotkey und die Taste P gemeinsam im Vollbild-Modus, schaltet der Quad View Switch die PiP Funktion (Bild in Bild) ein bzw. aus.

Im Quad-Modus können Sie mit Hotkey P das Selektionsfenster öffnen. Ein weiteres Drücken des Hotkey P schaltet den aktiven Kanal (Tastatur- und Mausfunktion) mittels blauem Selektor reihum von Kanal zu Kanal (siehe Seite 3).

Computerauswahl

HK + **1** **Computer 1 (Vollbild)**

HK + **2** **Computer 2 (Vollbild)**

HK + **3** **Computer 3 (Vollbild)**

HK + **4** **Computer 4 (Vollbild)**

Drücken Sie den Hotkey und die Taste 1, 2, 3 oder 4 gemeinsam, schaltet der Quad View Switch in den Vollbild-Modus des entsprechenden Computers und aktiviert dessen Tastatur und Maus.

Umschaltung in Quad-Modus und Aktivierung eines Kanals (Tastatur und Maus)

HK + **F1** **Computer 1**

HK + **F2** **Computer 2**

HK + **F3** **Computer 3**

HK + **F4** **Computer 4**

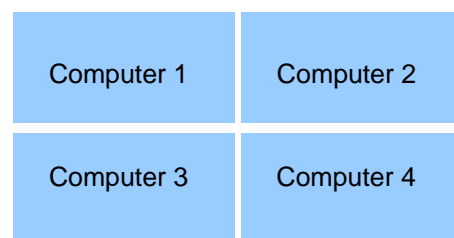

Quadbild

Drücken Sie den Hotkey und die Taste F1, F2, F3 oder F4 gemeinsam, schaltet das Gerät in den Quad-Modus und aktiviert Maus und Tastatur des Computers im entsprechenden Quadranten.

TASTATURBEFEHLE - Mehrtasten Hotkey

Weitere Kommandos

 +  **Aufruf OSD**

Drücken Sie den Hotkey und die Taste O gemeinsam, wird der Kommandomodus beendet und das OSD Menü aktiviert (siehe Kapitel „On Screen Display“).

 +  **Grundeinstellung Ausgangsauflösung**

Drücken Sie den Hotkey und die Taste V gemeinsam länger als 5 Sekunden, wird die Ausgangsauflösung auf 640 x 480 Pixel @ 60Hz eingestellt.

 +  **Direkter Aufruf des PiP Menü im OSD**

Drücken Sie den Hotkey und die Taste I gemeinsam, wird direkt das OSD PiP Menü aufgerufen

TASTATURBEFEHLE - Doppelklick Hotkey

Auswahl des Darstellungsmodus

  **Quad - Modus**

Drücken Sie den Hotkey (zweimaliges kurzes Drücken der HK-Taste) und hinterher die Taste Q, schaltet der Quad View Switch den Quad-Modus ein bzw. aus (Vollbild-Modus).

  **FullScreen - Modus (Vollbild)**

Drücken Sie den Hotkey und hinterher die Taste F im Quad-Modus, schaltet das Gerät den aktiven Kanal in den Vollbild-Modus.

  **PiP Funktion (Vollbild) / Kanalwahl (Quad)**

Drücken Sie den Hotkey und hinterher die Taste P, schaltet der Quad View Switch im Vollbild-Modus die PiP-Funktion (Bild in Bild) ein bzw. aus.

Im Quad-Modus können Sie mit Hotkey P das Selektionsfenster öffnen. Ein weiteres Drücken des Hotkey P schaltet den aktiven Kanal (Tastatur- und Mausfunktion) mittels blauem Selektor reihum von Kanal zu Kanal (siehe Seite 3).

TASTATURBEFEHLE

TASTATURBEFEHLE - Doppelklick Hotkey

Computerauswahl

HK	1	Computer 1 (Vollbild)
HK	2	Computer 2 (Vollbild)
HK	3	Computer 3 (Vollbild)
HK	4	Computer 4 (Vollbild)

Drücken Sie den Hotkey und die Taste 1, 2, 3 oder 4 hintereinander, schaltet der Quad View Switch in den Vollbild-Modus des entsprechenden Computers und aktiviert dessen Tastatur und Maus.

Umschaltung in Quad-Modus und Aktivierung eines Kanals (Tastatur und Maus)

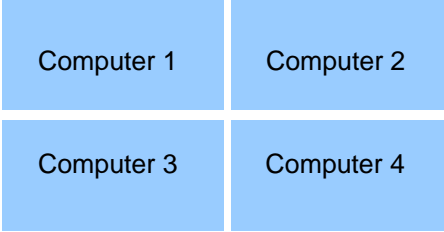
HK	F1	Computer 1	
HK	F2	Computer 2	
HK	F3	Computer 3	
HK	F4	Computer 4	

Quadbild

Drücken Sie den Hotkey und die Taste F1, F2, F3 oder F4 hintereinander, schaltet das Gerät in den Quad-Modus und aktiviert Maus und Tastatur des Computers im entsprechenden Quadranten.

Weitere Kommandos

HK	O	Aufruf OSD
----	---	------------

Drücken Sie den Hotkey und die Taste O hintereinander, wird der Kommandomodus beendet und das OSD Menü aktiviert (siehe Kapitel „On Screen Display“).

HK	V	Grundeinstellung Ausgangsauflösung
----	---	------------------------------------

Drücken Sie den Hotkey und hinterher die Taste V länger als 5 Sekunden, wird die Ausgangsauflösung auf 640 x 480 Pixel @ 60 Hz eingestellt.

HK	I	Direkter Aufruf des PiP Menü im OSD
----	---	-------------------------------------

Drücken Sie den Hotkey und die Taste I hintereinander, wird direkt das OSD PiP Menü aufgerufen

AKTIVIERUNG OSD - HAUPTKONFIGURATIONS - FENSTER

Die Anwahl des Hauptkonfigurationsmenü (Abbildung) erfolgt entweder durch

- den Tastaturbefehl **Hotkey O** (siehe Seite 11 bzw. 12) oder
- über gemeinsames Drücken der Fronttasten **Quad** und **PiP** für länger als eine Sekunde.

Das Konfigurationsmenü wird über der Bildschirmanzeige eingeblendet.

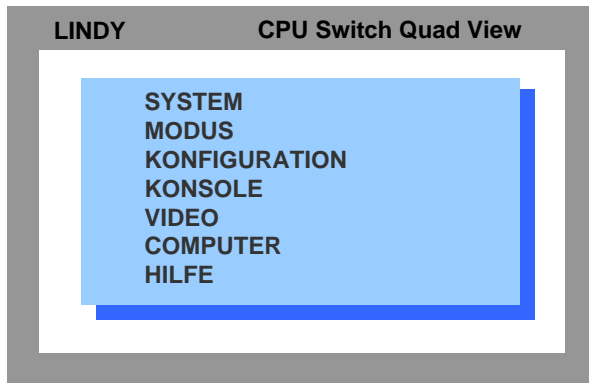

Hauptkonfigurationsmenü



OSD Aufruf

NAVIGATION

Das Navigieren im On Screen Display ist sehr einfach und selbsterklärend. Sie können entweder über die Fronttasten oder die Tastatur navigieren.

a. Navigieren mit Konsoltastatur :

Die Navigation von Feld zu Feld im OSD-Menü erfolgt mit der PFEIL-NACH-OBEN / UNTEN-Taste oder TAB/ SHIFT-TAB Taste. Mit der PFEIL-NACH-LINKS / RECHTS oder PLUS (+) bzw. MINUS (-) Taste wird der Wert verändert. Zur Selektion des Menüpunktes drücken Sie die Eingabe-Taste.

Mit ESC kehren Sie zur vorherigen Seite (übergeordnetes Menü) zurück bzw. beenden das OSD. Dabei werden die geänderten Parameter automatisch abgespeichert.

b. Navigieren mit Fronttasten:



← entspricht den Konsoltastatur-Tasten

Die Navigation mit den Fronttasten erfolgt analog zur Konsoltastatur, die Tasten **1** und **2** entsprechen den Pfeiltasten für unten und oben , die Tasten **3** und **4** den Pfeiltasten links und rechts bzw. den - / + Tasten. Mit der **PiP/select** Taste bestätigen Sie ihre Eingabe. Mit der **QUAD/exit** Taste kehren Sie zur vorherigen Seite (übergeordnetes Menü) zurück. Die geänderten Parameter werden gespeichert.

Hinweis: Bei geöffnetem OSD - Fenster können auch Tastaturbefehle ausgeführt werden, jedoch wird die Aktivierung des Hotkeys (Kommandomodus) mit der Taste „STRG“ erreicht, es wird der aktuell eingestellte Hotkey (siehe Seite 15) durch die linke Steuerungstaste ersetzt.

OSD - KURZÜBERSICHT

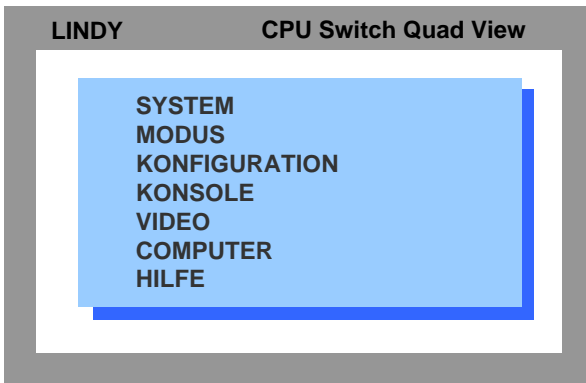

KURZÜBERSICHT DER EINSTELLUNGEN

SYSTEM	HOTKEY HOTMOUSE QUAD-MODUS OSD POSITION OSD SPRACHE SCHUTZ TESTBILD KANAL SPERREN	Mehrtasten / Doppelklick Hotkey Hotmouse Erkennung, Abschaltzeit Hotmouse Abschaltzeit Kanalwahl Position des OSD-Fensters Deutsch / Englisch Einstellung der Sicherheitsstufe Fadenkreuz - Farbverlauf - Raute - Rechteck – Streifen Deaktivieren von nicht belegten Eingängen (Kanälen)
MODUS	PIP (Bild in Bild) START	Größe, Zoom, Position und Anzeigemodus Einstellung Startkonfiguration
KONFIGURATION	SICHERN WIEDERHERSTELLEN WERKSEINSTELLUNG	Konfigurationseinstellungen abspeichern zuletzt abgespeicherte Konfiguration einlesen Rücksetzen auf Auslieferungseinstellung
KONSOLE	VIDEO AUSGANG TASTATUR MULTI MONITOR EDID	Videoauflösung und Bildfrequenz Tastaturlayout in Deutsch oder Englisch Zuordnung Maus/Tastatur zu Video Auslesen und Anzeige der Bildschirmdaten
VIDEO	VIDEO EINGANG HELLIGKEIT KONTRAST HORIZ POSITION VERT POSITION BILDBREITE PHASENLAGE FORMAT	Anzeige Videoeingangsaufösungen Einstellung: DVI - VGA – VGA/DVI – DVI/VGA Helligkeitseinstellung des analogen Eingangssignals Kontrasteinstellung des analogen Eingangssignals Horizontale Bildlage Vertikale Bildlage Bildbreite des analogen Eingangssignals Phasenlage des analogen Eingangssignals Bildformat an Monitor anpassen
COMPUTER	TASTATUR MAUS RESET PS/2	Anzeige des Tastaturanschlusses (PC1, PC2, PC3 oder USB) Anzeige des Mausanschlusses (PS/2, PS/2 Rad oder USB) Einstellung der USB Mauspositionierung (absolut / relativ) Rücksetzen von Maus und Tastatur
HILFE	KOMMANDOS INFO KONTAKT	Befehlsliste Revision Level – Firmware / Hardware Hersteller-Informationen

OSD - SYSTEM - HOTKEY

HOTKEY

Navigieren Sie im SYSTEM Fenster mit den Pfeiltasten auf die HOTKEY - Zeile und öffnen Sie durch Drücken der Enter / Select - Taste das Hotkey - Fenster.

Wie im Kapitel „Tastaturbefehle“ auf Seite 9 beschrieben, stehen Ihnen zwei unterschiedliche Hotkey Varianten zur Auswahl:

- Beim Mehrstasten Hotkey (multiple keys) können 1 bis 4 Tasten definiert werden, die gemeinsam gedrückt werden, um in den Kommandomodus zu gelangen. Mögliche Tasten sind: STRG, SHIFT, ALT und WINDOWS.
- Beim Doppelklick Hotkey (double click) wird eine Taste zweimal kurz hintereinander gedrückt, um den Kommandomodus aufzurufen. Mögliche Tasten sind: STRG, SHIFT, ALT oder ROLLEN.

Zur Änderung der Hotkey-Variante und der Tasten navigieren Sie mit der TAB- oder PFEIL OBEN/UNTEN Taste auf das entsprechende Feld und ändern den Wert mit den PFEIL LINKS/RECHTS Tasten oder mit der +/- Taste.

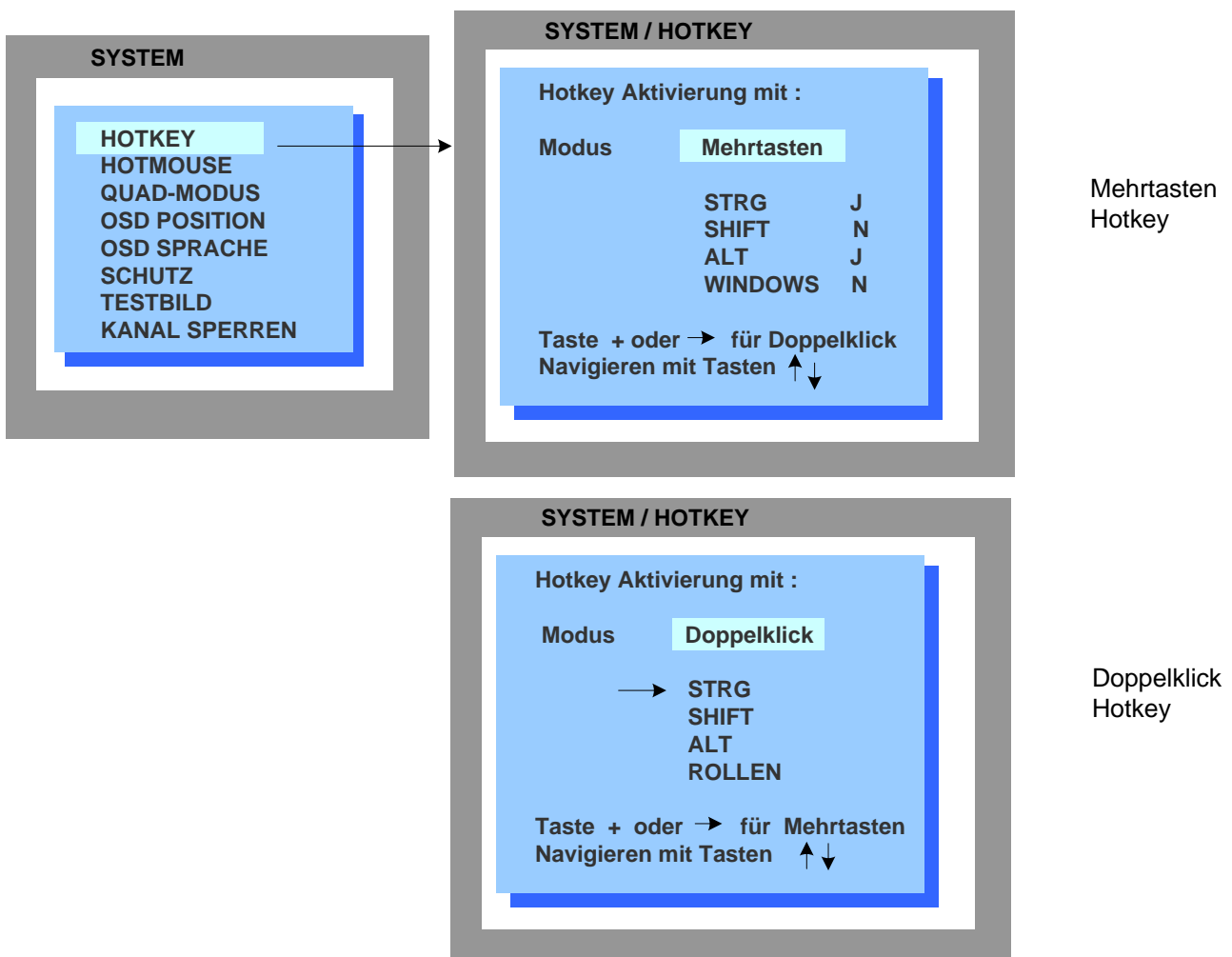

Der Kommandomodus wird durch zwei blinkende LEDs auf der Konsoltastatur angezeigt.
Auslieferungseinstellung: Mehrfachstasten Hotkey : STRG + ALT

OSD - SYSTEM - HOTMOUSE

HOTMOUSE FUNKTION

Navigieren Sie im SYSTEM Fenster mit den Pfeiltasten auf die HOTMOUSE - Zeile und öffnen Sie durch Drücken der Enter / Select - Taste das Hotmouse - Fenster.

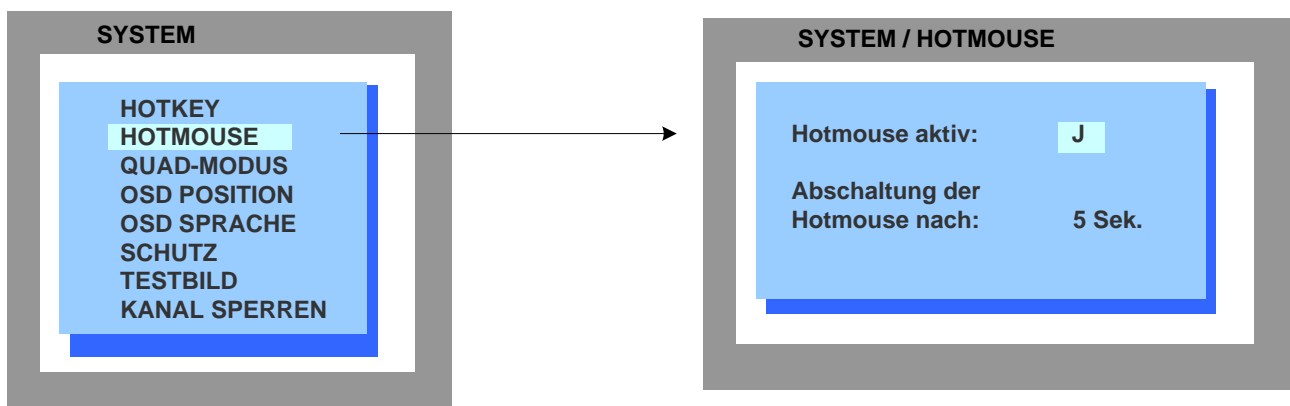

Um die Hotmouse Funktion zu aktivieren, navigieren Sie auf die „Hotmouse aktiv“ - Zeile und ändern den Wert auf „J“.

Die Hotmouse Funktion unterscheidet zwei Modi: **Hotmouse Cursor** und **Hotmouse Menü**.

Während mit dem Hotmouse Cursor im betreffenden Modus (Quad - Voll - PiP) nur eingeschränkte Operationen durchgeführt werden können, sind mit dem Hotmouse Menü alle möglichen Umschaltfunktionen und PiP Einstellungen möglich.

HOTMOUSE CURSOR AKTIVIERUNG

Bei freigegebener Hotmouse - Erkennung (Hotmouse aktiv = J) wird durch viermalige schnell aufeinander folgende waagrecht Mausbewegungen in abwechselnder Richtung der **Hotmouse Cursor** geöffnet.



Der Hotmouse Cursor kann je nach Position sein Aussehen verändern (Pfeile in senkrechter oder waagrecht Richtung und Nummer des Kanals).

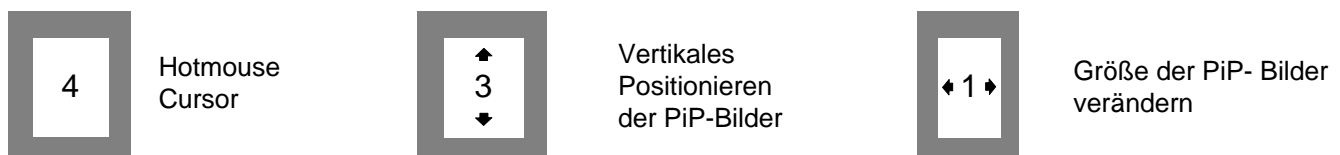

Mit dem Hotmouse Cursor können folgende Funktionen durchgeführt werden:

- im Vollbild-Modus : - Umschalten auf anderen Vollbildkanal
- Im Quad-Modus: - Umschaltung des aktiven Kanals (Tastatur. Maus)
- im PiP-Modus: - Verändern von Position und Größe der PiP Bilder
- Umschalten des aktiven Kanals (Vollbild)

OSD - SYSTEM - HOTMOUSE

HOTMOUSE CURSOR IM VOLLBILD-MODUS

Im Vollbild-Modus werden beim Aktivieren des Hotmouse Cursors temporär die anderen Kanäle als PiP-Bilder eingeblendet. Dies ermöglicht es auf einen anderen Kanal umzuschalten.

Umschalten auf anderen Kanal (Vollbild)

Aktivieren Sie den Hotmouse Cursor und bewegen ihn über das gewünschte PiP-Bild, auf dessen Kanal umgeschaltet werden soll und drücken die **linke** Maustaste.

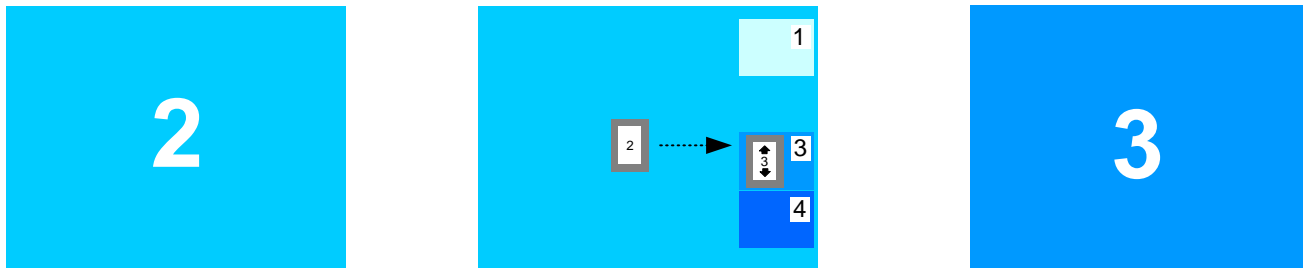

Beispiel: Umschaltung von Kanal 2 nach 3

HOTMOUSE CURSOR IM QUAD-MODUS

Umschaltung des aktiven Kanals (Maus-Tastatur)

Aktivieren Sie den Hotmouse Cursor. Um den aktiven Kanal zu wechseln (Umschaltung von Maus und Tastatur), positionieren Sie den Hotmouse Cursor in den gewünschten Quadranten 1 bis 4 und drücken die linke Maustaste.

Anmerkung: Beim Quadrantenwechsel ändert sich die Kanalnummer im Hotmouse Cursor

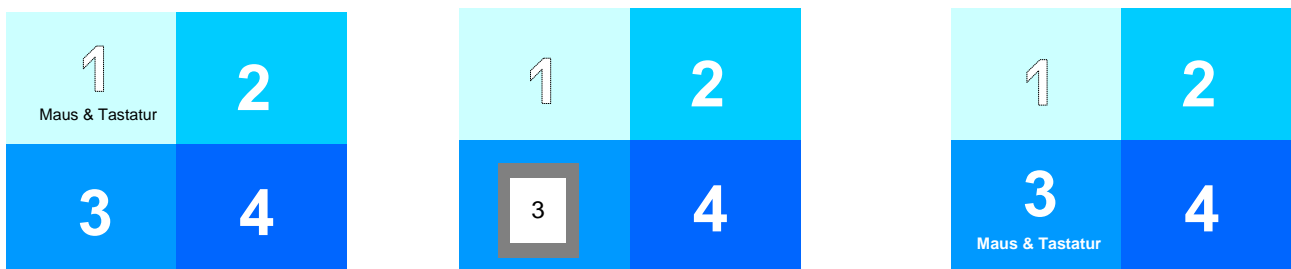

Beispiel: Aktivierung des Kanals von 1 nach 3

OSD - SYSTEM - HOTMOUSE

HOTMOUSE CURSOR IM PiP-MODUS

Austauschen des aktiven Kanals

Aktivieren Sie den Hotmouse Cursor und bewegen ihn über das gewünschte PiP Bild, dessen Kanal mit dem aktuellen ausgetauscht werden soll und drücken die linke Maustaste.

Anmerkung: Der Hotmouse Cursor ändert sein Aussehen (Pfeile, Nummer des Kanals) sobald er über ein PiP Bild bewegt wird.

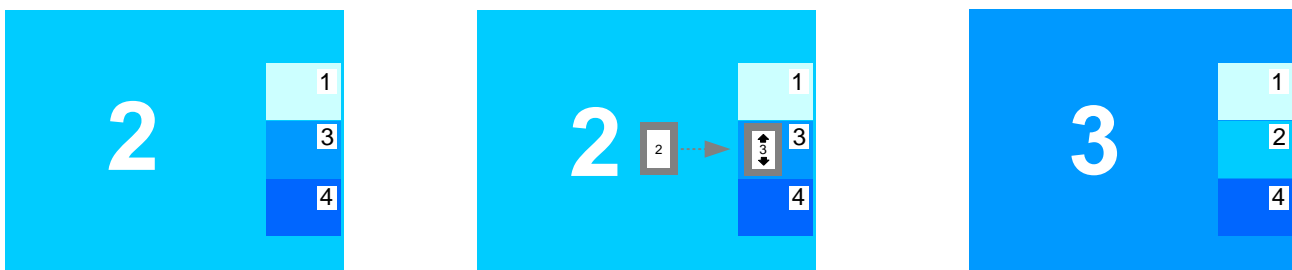

Beispiel: Wechseln des aktiven Kanals von 2 nach 3

Vertikales Positionieren der PiP-Bilder

Aktivieren Sie den Hotmouse Cursor und bewegen Sie ihn auf den PiP-Bildbereich, halten die linke Maustaste gedrückt und bewegen den PiP-Bildbereich (1 oder 3 PiP Bilder) vertikal an die gewünschte Position.

Anmerkung: Der Hotmouse Cursor ändert sein Aussehen (Pfeile, Nummer des Kanals) sobald er über ein PiP Bild bewegt wird.

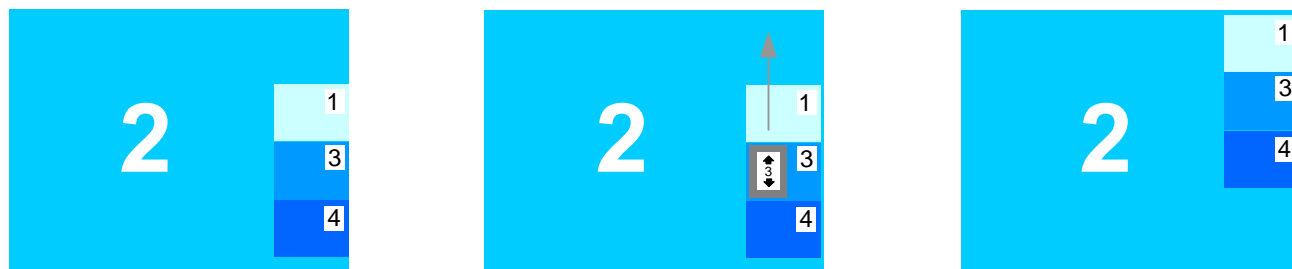

Beispiel: Verschieben der PiP Bilder nach oben

OSD - SYSTEM - HOTMOUSE

HOTMOUSE CURSOR IM PiP-MODUS

Größe der PiP-Bilder verändern

Aktivieren Sie den Hotmouse Cursor und bewegen Sie ihn auf den linken Rand des PiP-Bildbereiches. Bei Erscheinen der Pfeile im Hotmouse Cursor halten Sie die linke Maustaste gedrückt und bewegen den Hotmouse Cursor entweder nach links, um die PiP-Bilder zu vergrößern oder nach rechts, um sie zu verkleinern.

Anmerkung: Der Hotmouse Cursor ändert sein Aussehen (Pfeile nach links und rechts, Nummer des Kanals) sobald er auf den linken Rand des PiP-Bildbereiches bewegt wird.

Vergrößern der PiP-Bilder



Verkleinern der PiP-Bilder



OSD - SYSTEM - HOTMOUSE

HOTMOUSE MENÜ AKTIVIERUNG

Bei aktiviertem Hotmouse Cursor wird durch Drücken der rechten Maustaste ein Hotmouse Menü geöffnet. Dieses kann je nach Modus (Quad / Voll oder PiP) unterschiedlich aussehen. In diesem Menü können Sie alle möglichen Umschaltfunktionen sowie PiP Einstellungen vornehmen:

- im Vollbild-Modus:
- Aktivieren eines anderen Kanals
 - Umschalten in anderen Modus
- im Quad-Modus:
- Aktivieren eines anderen Kanals
 - Umschalten in anderen Modus
 - Aktivieren des aktiven Kanals
- im PiP-Modus:
- Aktivieren eines anderen Kanals
 - Umschalten in anderen Modus
 - Verändern von Position und Größe der PiP-Bilder und PiP Zoom
 - Umschaltung der PiP-Modi (Tripel / Tripel Lücke / einzel fest / einzel direkt / einzel scan) und Scanzeit

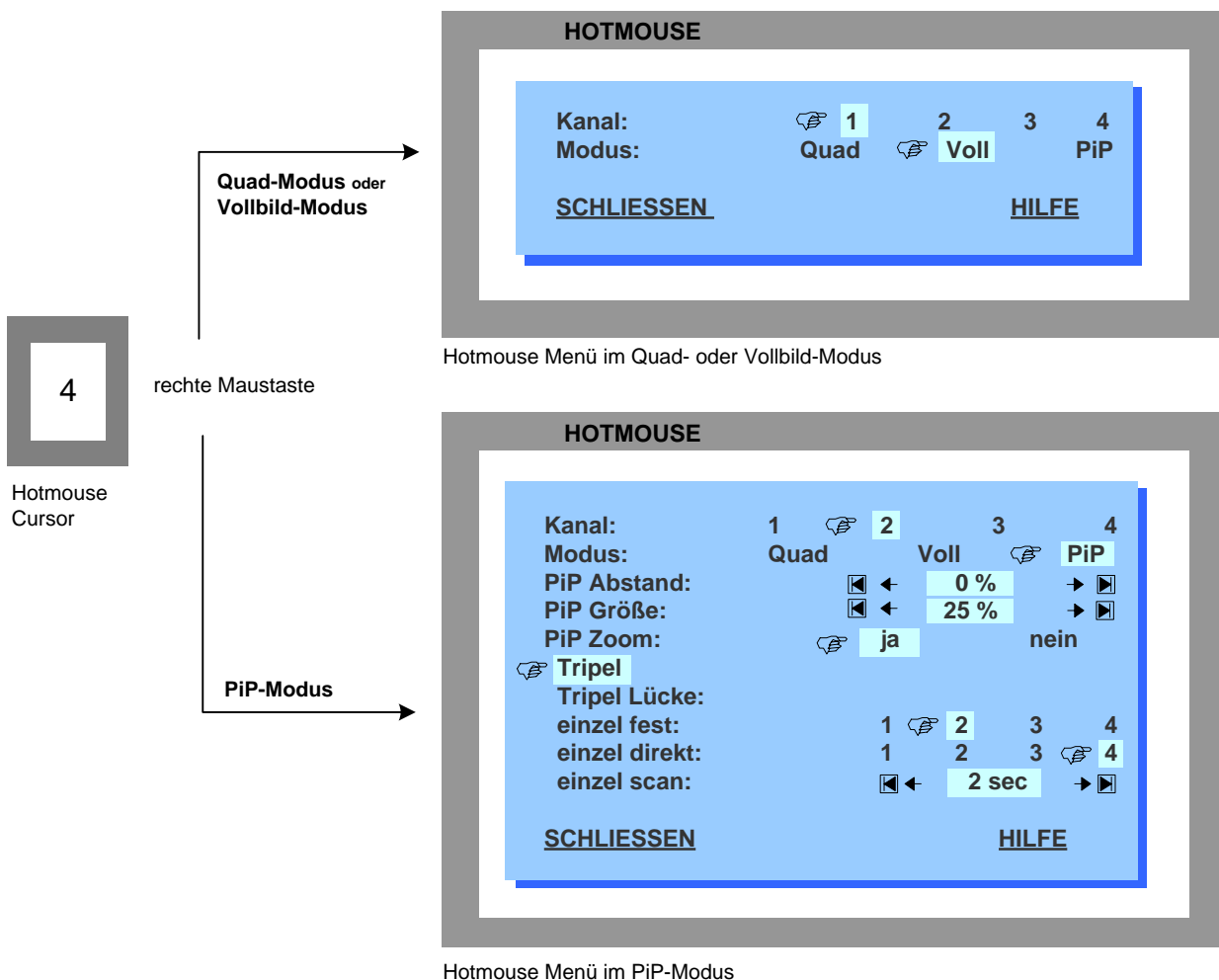

OSD - SYSTEM - HOTMOUSE

HOTMOUSE MENÜ



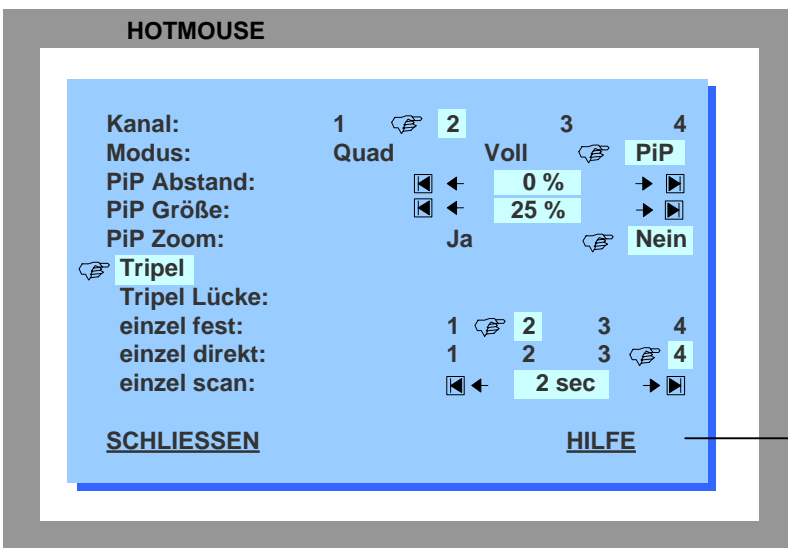

Sie können im Hotmouse Menü alle Umschaltungen der Modi, des aktiven Kanals sowie Einstellungen der PiP Funktion per Mausklick (linke Maustaste) vornehmen.



Das Handsymbol  zeigt Ihnen die aktuelle Einstellung des aktiven Kanals, des Betriebsmodus und der PiP Funktion.

Ein Mausklick auf HILFE öffnet das Hotmouse-Hilfefenster, welches Ihnen die Funktion der Symbole erklärt.

Hotmouse Menü im PiP-Modus

Durch Klicken mit der linken Maustaste auf die Pfeilsymbole   werden die entsprechenden Werte vermindert oder erhöht, auf die Pfeilsymbole   der Minimal- bzw. Maximalwert eingestellt.

Nach dem Sie die gewünschten Einstellungen vorgenommen haben klicken Sie auf SCHLIESSEN. Die Hotmousefunktion wird beendet und das Hotmouse Menü Fenster geschlossen.

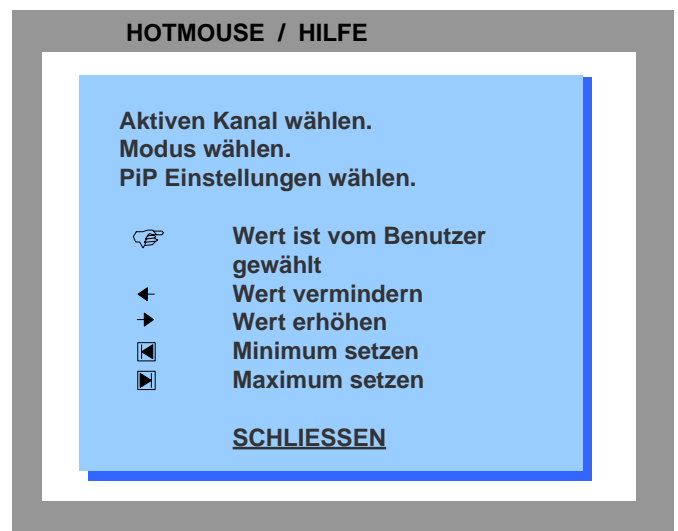

Hotmouse Hilfe Fenster

OSD - SYSTEM – QUAD-MODUS

QUAD-MODUS

Navigieren Sie im SYSTEM Fenster mit den Pfeiltasten auf die QUAD-MODUS - Zeile und öffnen Sie durch Drücken der Enter / Select - Taste das Quad-Modus - Fenster.

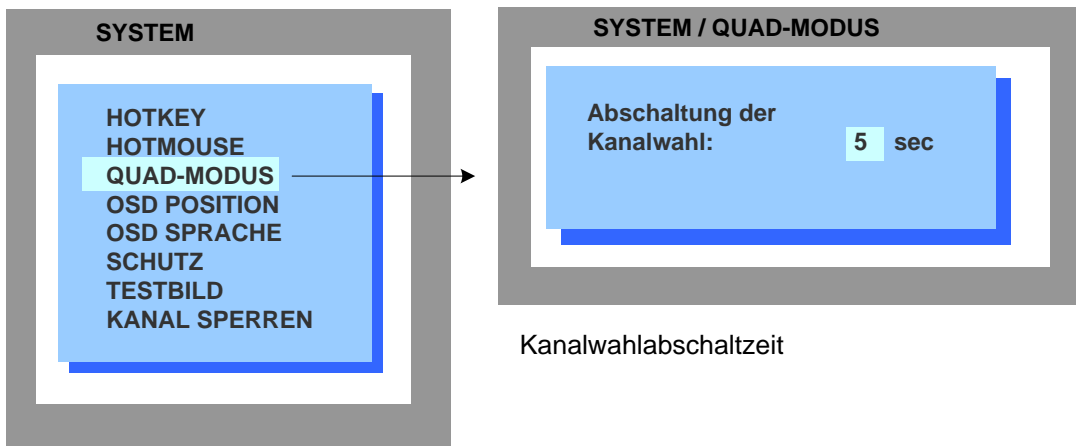

Kanalwahlabschaltzeit

Mit dieser Einstellung bestimmen Sie nach welcher Zeit (1 bis 30 Sekunden) das Selektionsfenster der Kanalwahl automatisch geschlossen werden soll. Auslieferungseinstellung sind 5 Sekunden.

Selektionsfenster

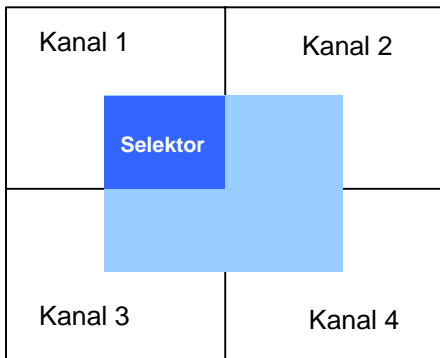

Mit **Hotkey P** öffnet sich im Quad-Modus das Selektionsfenster. Es zeigt durch den blauen Selektor den Kanal an, dessen Maus und Tastatur gerade aktiv sind. Ein weiteres Drücken des **Hotkey P** schaltet den Selektor (aktiven Kanal) reihum von Kanal zu Kanal. Nach Ablauf der Kanalwahlabschaltzeit auf dem selektierten Kanal verschwindet das Selektionsfenster.

Ein Drücken der Fontttaste PiP im Quad-Modus öffnet ebenfalls das Selektionsfenster. Ein weiteres Drücken der PiP Taste schaltet den aktiven Kanal weiter.

 = aktiver Kanal

OSD - SYSTEM - OSD POSITION / OSD SPRACHE

OSD POSITION

Navigieren Sie im SYSTEM Fenster mit den Pfeiltasten auf die OSD POSITION - Zeile und öffnen Sie durch Drücken der Enter / Select - Taste das OSD Position - Fenster.

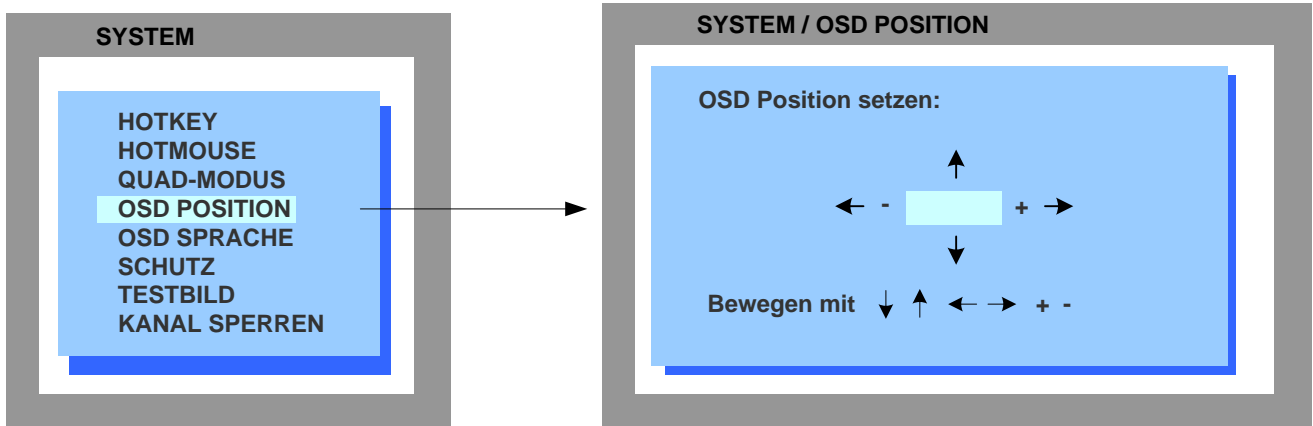

Mit dieser Funktion kann das OSD Fenster beliebig auf dem Bildschirm positioniert werden.

OSD SPRACHE

Navigieren Sie im SYSTEM Fenster mit den Pfeiltasten auf die OSD SPRACHE - Zeile und öffnen Sie durch Drücken der Enter- / Select - Taste das OSD-Sprache - Fenster.

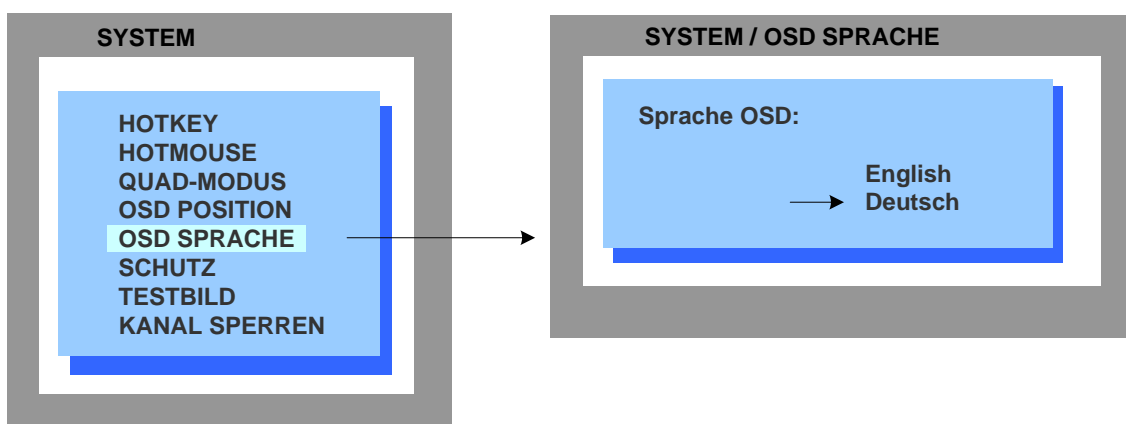

Sie können die OSD Sprache auf Deutsch oder Englisch einstellen (Auslieferungseinstellung = Englisch).

OSD - SYSTEM - SCHUTZ

SCHUTZ - SICHERHEITSSTUFEN

Navigieren Sie im SYSTEM Fenster mit den Pfeiltasten auf die SCHUTZ - Zeile und öffnen Sie durch Drücken der Enter / Select - Taste das Schutz - Fenster.

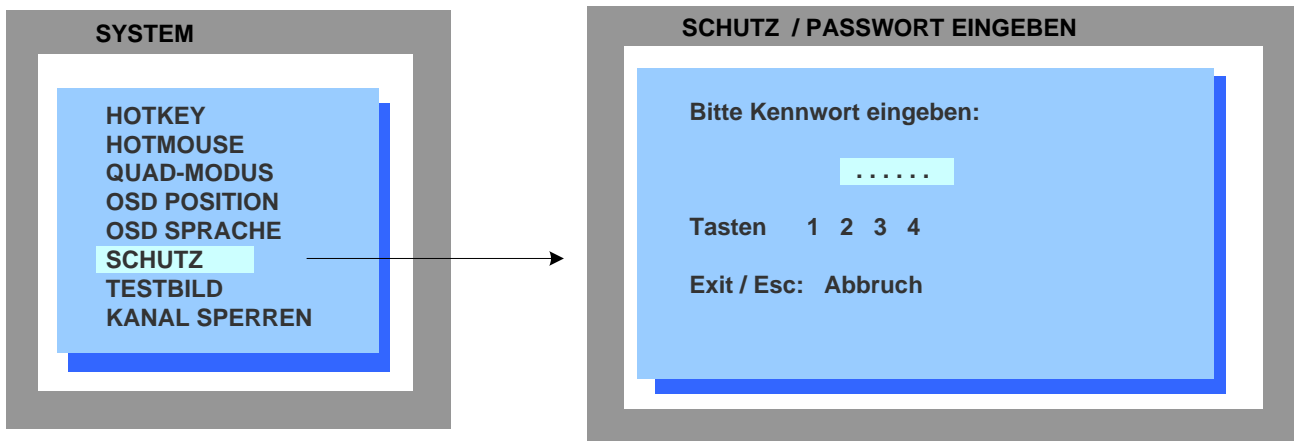

Mit der SCHUTZ - Funktion können Sie den Funktionsumfang des Quad View Switch einschränken. Es stehen dafür 8 Sicherheitsstufen zur Verfügung.

Bei Auslieferung sind alle Funktionen freigegeben (Sicherheitsstufe 0). Um eine andere Sicherheitsstufe einstellen zu können, müssen Sie zuerst ein vordefiniertes Kennwort eingeben. Dieses sechsstellige Kennwort liegt separat als Anlage im Lieferumfang des Quad View Switch bei und sollte nur einer berechtigten Person (Administrator etc.) zugänglich sein.

Nach Eingabe des Kennwortes über die Tastatur oder das Frontpanel (Paßwort wird nicht im Paßwortfeld angezeigt) öffnet sich das Schutz - Fenster.

Geben Sie unter „Sicherheitsstufe wählen:“ die von Ihnen gewünschte Sicherheitsstufe (0, 1 bis 8) ein.

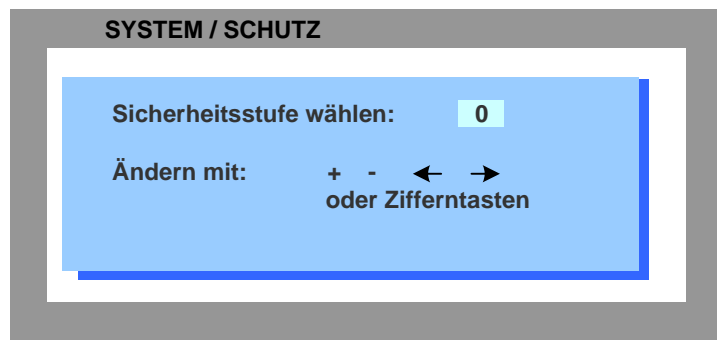

SICHERHEITSSTUFE 0

Der Quad View Switch wird mit dieser Einstellung ausgeliefert, d.h. alle Einstellungen sind erlaubt und alle Funktionen sind freigegeben.

OSD - SYSTEM - SCHUTZ**Hinweis:**

Bevor Sie die Sicherheitsstufe verändern, stellen Sie bitte unter MODUS -> Start (siehe Seite 32) die Konfiguration ein, mit der Sie z.B. in den höheren Sicherheitsstufen arbeiten wollen. Beim Rücksetzen des Gerätes oder Stromunterbrechung bzw. Aus- und Einschalten wird diese Konfiguration beibehalten.

SICHERHEITSSTUFE 8

Diese Einstellung erlaubt nur ein Arbeiten an einem Kanal in einer vordefinierten Betriebsart (Quad-, Voll- oder PiP-Modus). Es sind keinerlei Einstellungen möglich, außer natürlich den Menüpunkt SCHUTZ selbst, bei welchem Sie die Sicherheitsstufe wieder verändern können.

SICHERHEITSSTUFE 7

wie Sicherheitsstufe 8, jedoch können im OSD jene Fenster geöffnet werden, die ausschließlich der Anzeige von Betriebszuständen und Einstellungen des Gerätes dienen:

KONSOLE	Videoausgang / EDID
VIDEO	Videoeingang
COMPUTER	Tastatur / Maus
HILFE	Kommandos / Info / Kontakt

SICHERHEITSSTUFE 6

wie Sicherheitsstufe 7, zusätzlich ist möglich:

- Einstellung des aktiven Kanals mit den Fronttasten, über Hotkeys oder Hotmouse
- Kanalwahl mit der PiP Taste im Quad-Modus

SICHERHEITSSTUFE 5

wie Sicherheitsstufe 6, zusätzlich ist möglich:

- Einstellung des Betriebsmodus Quad / Vollbild / PiP mit den Fronttasten, über Hotkeys oder Hotmouse

SYSTEM	Testbild
--------	----------

OSD - SYSTEM - SCHUTZ

SICHERHEITSSTUFE 4

wie Sicherheitsstufe 5, jedoch können über zusätzliche Fenster im OSD Einstellungen vorgenommen werden:

SYSTEM	OSD Position
MODUS	PIP / Start
KONFIGURATION	Wiederherstellen
VIDEO	Format

- Änderungen der PiP Einstellungen mit Hotmouse Menü

SICHERHEITSSTUFE 3

wie Sicherheitsstufe 4, zusätzlich sind Einstellungen über folgende Fenster im OSD möglich:

SYSTEM	OSD Sprache
VIDEO	Helligkeit / Kontrast / Horizontale Position / Vertikale Position Bildbreite (analog) / Phasenlage (analog)

SICHERHEITSSTUFE 2

wie Sicherheitsstufe 3, zusätzlich sind Einstellungen über folgende Fenster im OSD möglich:

SYSTEM	Hotkey / Hotmouse / Quad
KONSOLE	Tastatur

SICHERHEITSSTUFE 1

wie Sicherheitsstufe 2, zusätzlich sind Einstellungen über folgende Fenster im OSD möglich:

SYSTEM	Kanal sperren
KONSOLE	Multi Monitor / Videoausgang
COMPUTER	Maus / Reset PS/2
VIDEO	Videoeingang

- Videoausgang auf VGA schalten (mit Hotkey V oder Fronttasten 1+2)

OSD - SYSTEM - TESTBILD**TESTBILD**

Navigieren Sie im SYSTEM Fenster mit den Pfeiltasten auf die TESTBILD - Zeile und öffnen Sie durch Drücken der Enter / Select - Taste das Testbild - Fenster.

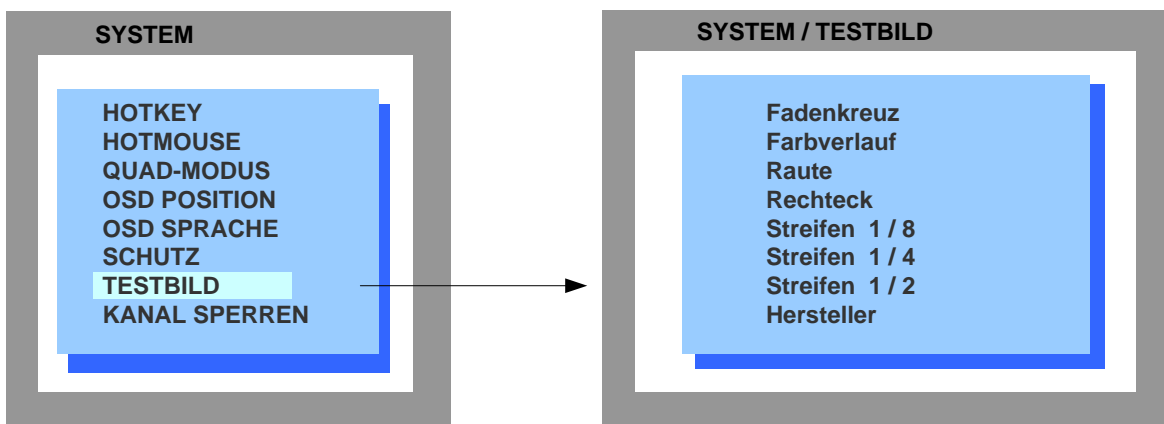

Mit Hilfe der Testbildfunktion können Sie u.a. die Qualität (Pixelfehler, Kontrast etc.) eines Monitors überprüfen oder die Funktionalität der Videoausgangsbaugruppe des Quad View Switch testen. Zu empfehlen ist eine Überprüfung mit allen verfügbaren Testmustern.

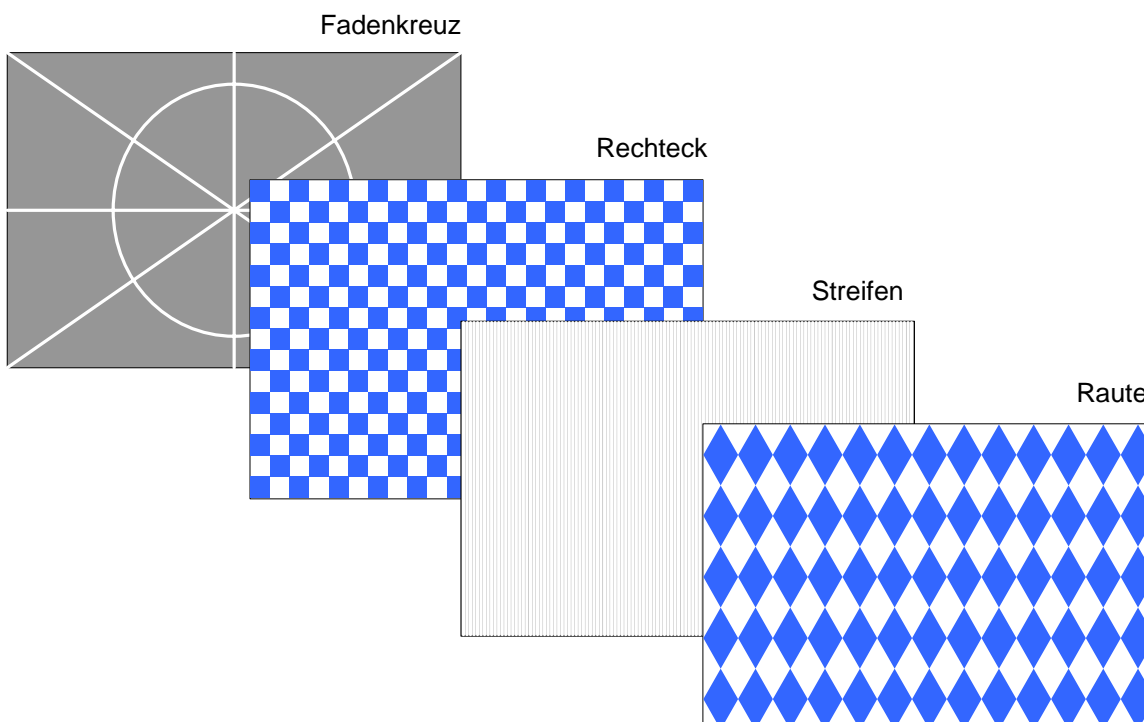

OSD - SYSTEM - KANAL SPERREN

KANAL SPERREN

Navigieren Sie im SYSTEM Fenster mit den Pfeiltasten auf die KANAL SPERREN - Zeile und öffnen Sie durch Drücken der Enter / Select - Taste das Kanal sperren - Fenster.

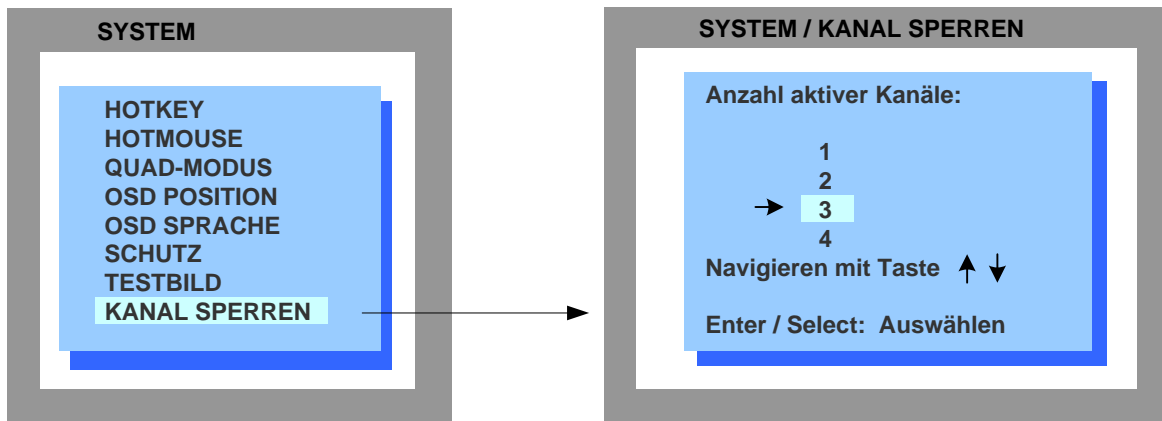

Sind am Quad View Switch nur zwei oder drei Rechner bzw. Videoquellen angeschlossen, kann mit der „Kanal sperren“ Funktion eingestellt werden, daß die freien Kanäle (nicht belegten Anschlüsse)

- im Quad-Modus nicht mit der Meldung „kein Signal“ gekennzeichnet werden,
- im PiP-Modus ausgeblendet werden und
- im Vollbild-Modus nicht selektierbar sind.

Stellen Sie z.B. bei Anschluß von 3 Rechnern (Kanal 1 bis 3 belegt) die Anzahl auf „3“. Navigieren Sie dazu mit den Pfeiltasten auf „3“ und drücken Enter / Select.

Hinweis:

Bei der Verwendung der Funktion „Kanal sperren“ müssen die Rechner / Videoquellen von Kanal 1 an aufsteigend angeschlossen sein.

OSD - MODUS - PIP FUNKTION

PIP (Bild in Bild - Modus)

Navigieren Sie im MODUS Fenster mit den Pfeiltasten auf die OSD PIP - Zeile und öffnen Sie durch Drücken der Enter / Select - Taste das OSD PIP - Fenster.

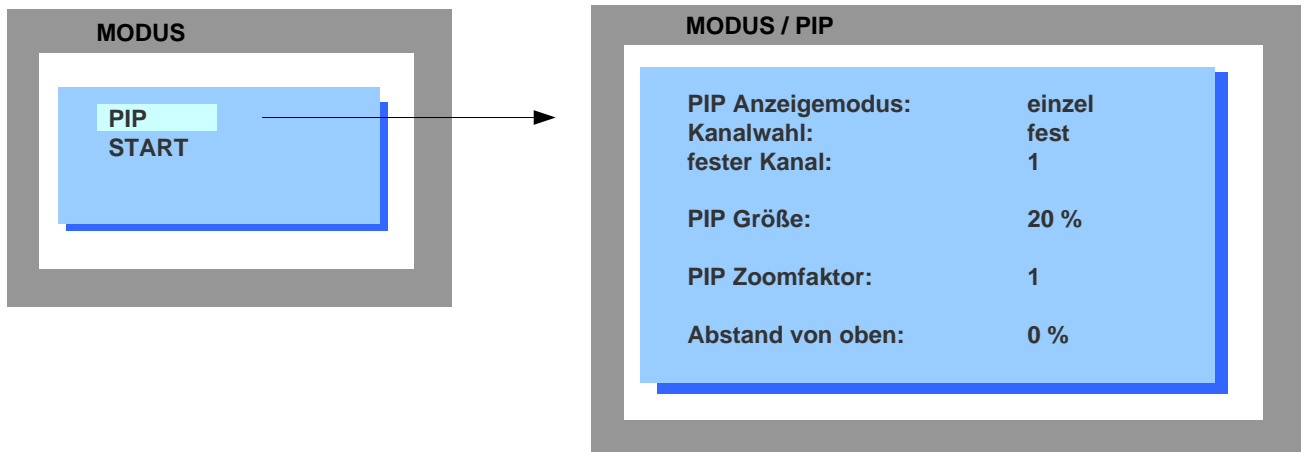

Im PiP - Fenster können verschiedene Einstellungen bezüglich Größe, Position und Anzeigemodus der PiP verändert werden.

PIP Größe

Stellen Sie die Größe der PiP Bilder nach ihren Bedürfnissen ein, es sind 12 (einzel) oder 9 (Tripel) verschiedene Größen einstellbar:

einzel : 3 % - 5 % - 7 % - 10 % - 15 % - 20 % - 25 % - 28 % - 33 % - 38 % - 44 % - 50 %

tripel : 3 % - 5 % - 7 % - 10 % - 15 % - 20 % - 25 % - 28 % - 33 %

50 % entspricht der Größe eines Quadbildes (ein Viertel eines Vollbildes)

PIP Zoomfaktor

Bei Bedarf kann der Inhalt des PiP-Bildes (von der Mitte aus) um den Faktor 2 vergrößert werden.

Abstand von oben

Die Position der PiP-Bilder kann mittels dieser Einstellung verändert werden. So können die PiP Bilder auf eine beliebige Position am rechten Bildrand vertikal verschoben werden.

OSD - MODUS - PIP FUNKTION

PIP Anzeigemodus

Sie können zwischen mehreren Darstellungsarten der PiP Anzeige wählen :

PIP Anzeigemodus **Tripel:** es werden die drei anderen Videoquellen angezeigt (3 Bilder)

aktiver Kanal Lücke:	PIP Bilder werden mit Lücke angezeigt		
	<table><tr><td>PIP Anzeigemodus aktiver Kanal :</td><td>Tripel m. Lücke</td></tr></table>	PIP Anzeigemodus aktiver Kanal :	Tripel m. Lücke
PIP Anzeigemodus aktiver Kanal :	Tripel m. Lücke		
aktiver Kanal o. Lücke:	PIP Bilder werden ohne Lücke angezeigt.		
	<table><tr><td>PIP Anzeigemodus aktiver Kanal :</td><td>Tripel o.Lücke</td></tr></table>	PIP Anzeigemodus aktiver Kanal :	Tripel o.Lücke
PIP Anzeigemodus aktiver Kanal :	Tripel o.Lücke		

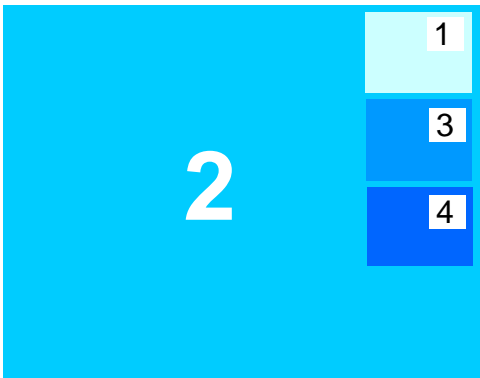

PIP Anzeigemodus
aktiver Kanal :

Tripel
o.Lücke

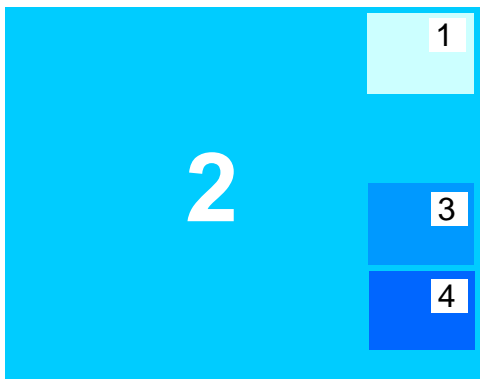

PIP Anzeigemodus
aktiver Kanal :

Tripel
m. Lücke

OSD - MODUS - PIP FUNKTION

PIP Anzeigemodus (Fortsetzung)

PIP Anzeigemodus **einzel** : es wird nur ein zusätzliches PiP-Bild angezeigt.
 Sie können jedoch verschiedene Modi wählen:

- Einzelanzeige **fest** : es wird ein PiP-Bild von einer der drei anderen Videoquellen permanent angezeigt.

PIP Anzeigemodus:	einzel
Kanalwahl:	fest
fester Kanal:	4

- Einzelanzeige **scan** : es werden in einem PiP-Bild die drei anderen Videoquellen nacheinander angezeigt, die Zeitdauer kann zwischen einer und neun Sekunden eingestellt werden.

PIP Anzeigemodus:	einzel
Kanalwahl:	Scan
Zeitdauer:	3 sec

- Einzelanzeige **direkt** : es wird in einem PiP-Bild eine der drei anderen Videoquellen permanent angezeigt. Durch Hotkey (1-4) oder Drücken der Fronttasten 1 bis 4 kann der gewünschte Kanal direkt gewählt werden.

PIP Anzeigemodus:	einzel
Kanalwahl:	direkt
direkte Kanalwahl:	4

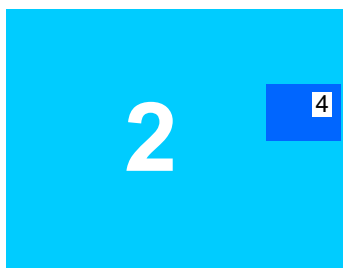

PIP Anzeigemodus: einzel
 Kanalwahl: fest oder direkt
 fester Kanal: 4

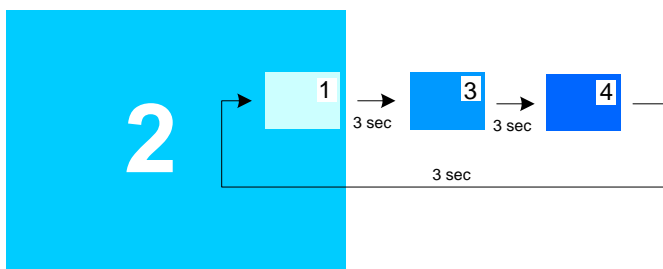

PIP Anzeigemodus: einzel
 Kanalwahl: scan
 Zeitdauer: 3 sec

ON SCREEN DISPLAY

OSD - MODUS - START

START (Setze Startparameter)

Navigieren Sie im MODUS Fenster mit den Pfeiltasten auf die START - Zeile und öffnen Sie durch Drücken der Enter / Select - Taste das Start - Fenster.

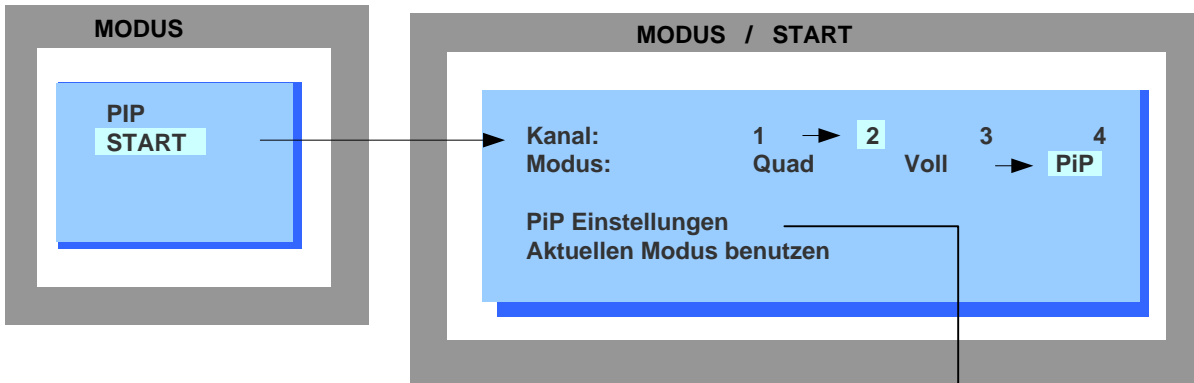

Mit dieser Funktion legen Sie fest mit welchem Modus (Quad - Voll - PiP), aktivem Kanal und welcher PiP - Einstellung der Quad View Switch beim Einschalten oder bei einem „Reset“ gestartet werden soll.

Bei Aufruf des Start Befehles wird die aktuell eingestellte Startkonfiguration angezeigt. Ändern Sie im Kanal- und Modusfeld sowie in den PiP Einstellungen ihre Startkonfiguration. Mit „ESC“ werden die Parameter abgespeichert und das Menü beendet.

Mit der Funktion „Aktuellen Modus benutzen“ übernehmen Sie aktuellen Parameter des Geräts als Startmodus. Navigieren Sie mit den Pfeiltasten auf die „Aktuellen Modus benutzen“ Zeile und bestätigen mit Enter.

Wenn Sie keine Startparameter definieren, startet das Gerät normal im Quad-Modus.

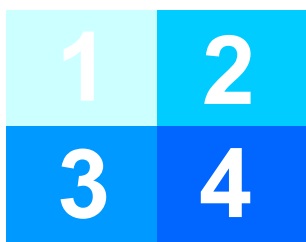
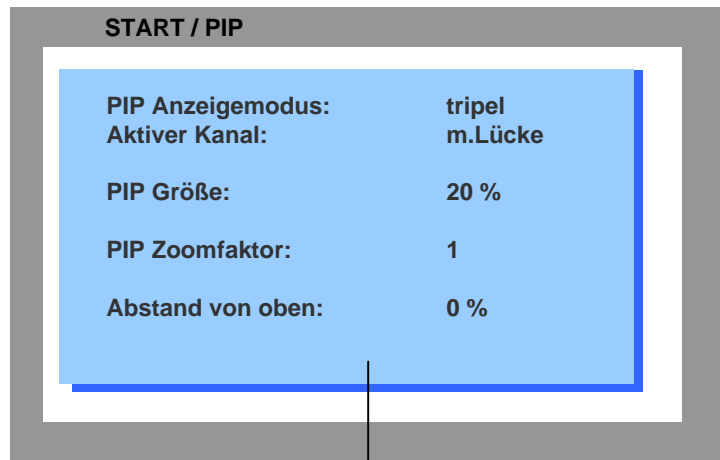

Startbildschirm

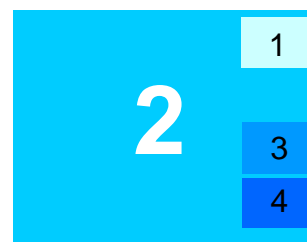

Konfigurierter Startbildschirm

OSD - KONFIGURATION - SICHERN

SICHERN

Navigieren Sie im KONFIGURATION Fenster mit den Pfeiltasten auf die SICHERN - Zeile und öffnen Sie durch Drücken der Enter / Select - Taste das Sichern - Fenster.

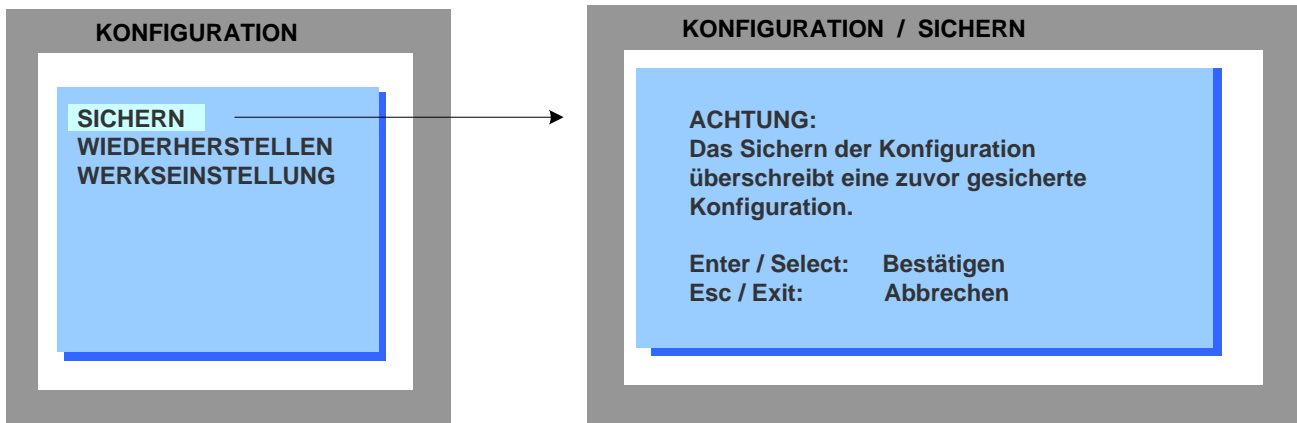

Mit dieser Funktion können Sie die aktuellen Einstellungen permanent sichern inklusive die unter Modus → Start eingestellten Parameter.

OSD - KONFIGURATION - WIEDERHERSTELLEN

WIEDERHERSTELLEN

Navigieren Sie im KONFIGURATION Fenster mit den Pfeiltasten auf die WIEDERHERSTELLEN - Zeile und öffnen Sie durch Drücken der Enter / Select - Taste das Wiederherstellen - Fenster.

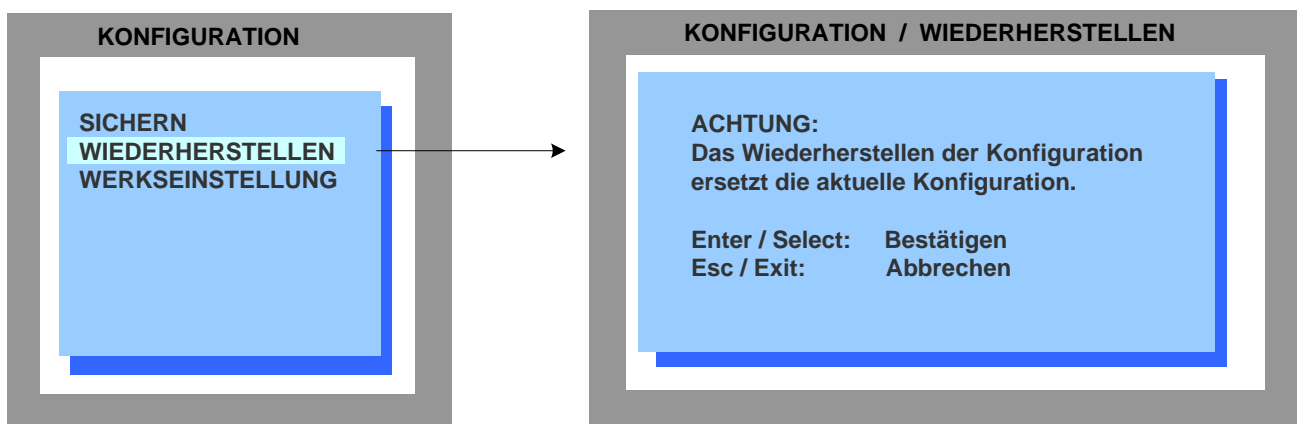

Mit dieser Funktion können Sie die zuletzt unter „Sichern“ abgespeicherte Konfiguration wieder als die aktuelle laden.

OSD - KONFIGURATION - WERKSEINSTELLUNG

WERKSEINSTELLUNG

Navigieren Sie im KONFIGURATION Fenster mit den Pfeiltasten auf die WERKSEINSTELLUNG - Zeile und öffnen Sie durch Drücken der Enter / Select - Taste das Werkseinstellungs - Fenster.

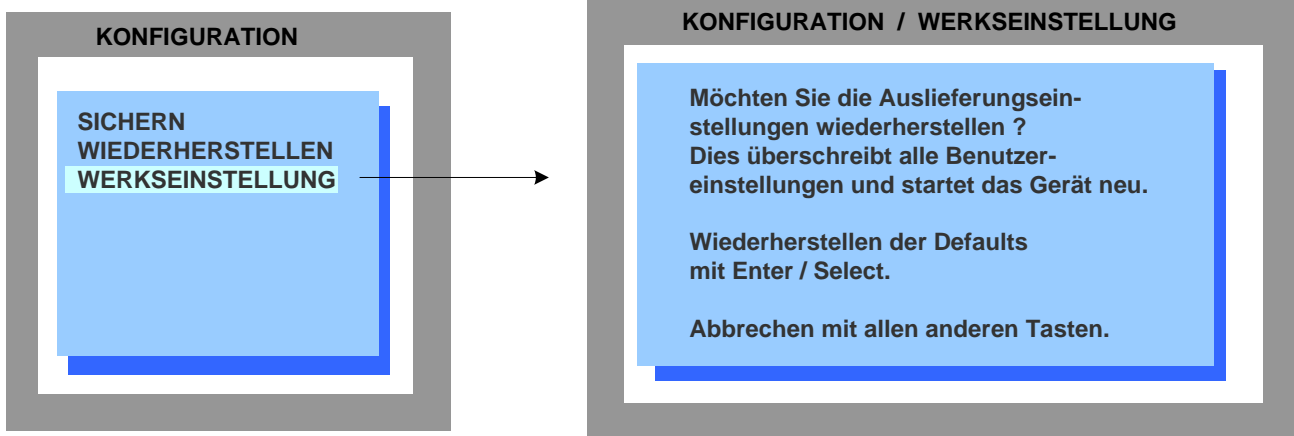

Mit dieser Funktion können Sie den Quad View Switch auf die Werkseinstellung zurücksetzen. Vor Ausführung des Befehls können Sie bei Bedarf die aktuelle Einstellung mit dem Backup Befehl sichern. Nach Ausführung wird das Gerät komplett zurückgesetzt und mit der Werkseinstellung gestartet.

Auslieferungseinstellung:

SYSTEM	HOTKEY	= Mehrstasten Hotkey / Hotkey = Strg + Alt
	HOTMOUSE	= EIN / Abschaltung Hotmouse = 5 Sekunden
	QUAD MODUS	Abschaltung Kanalwahl = 5 Sekunden
	OSD POSITION	= zentriert
	OSD SPRACHE	= Englisch
	SCHUTZ	= keiner (Sicherheitsstufe 0)
MODUS	PIP	Größe = 15 % Zoom Faktor = 1 Anzeigemodus = Tripel aktiver Kanal = Lücke Abstand von oben = 0 %
	START	Starteinstellung = Quad / aktiver Kanal = 1
KONSOLE	VIDEOAUSGANG	= Auto
	TASTATUR	= Englisch
	MULTI MONITOR	Monitor 1 → Kanal 1; Monitor 2 → Kanal 2; Monitor 3 → Kanal 3; Monitor 4 → Kanal 4
VIDEO	VIDEOEINGANG	= DVI / VGA (alle Kanäle)
	HELLIGKEIT	= 58,2 % (alle Kanäle)
	KONTRAST	= 63,5 % (alle Kanäle)
	HORIZ POSITION	= auto (alle Kanäle)
	VERT POSITION	= auto (alle Kanäle)
	BILDBREITE	= +0 (Bildbreitenkorrektur aller Kanäle)
	PHASENLAGE	= +0 (alle Kanäle)
	FORMAT	Seitenverhältnis an Monitor anpassen = Nein (alle Kanäle)
COMPUTER	MAUS	USB Mauspositionierung = relativ (alle Kanäle)

OSD - KONSOLE - VIDEO AUSGANG

VIDEO AUSGANG

Navigieren Sie im KONSOLE Fenster mit den Pfeiltasten auf die VIDEO AUSGANG - Zeile und öffnen Sie durch Drücken der Enter / Select - Taste das Videoausgang - Fenster.

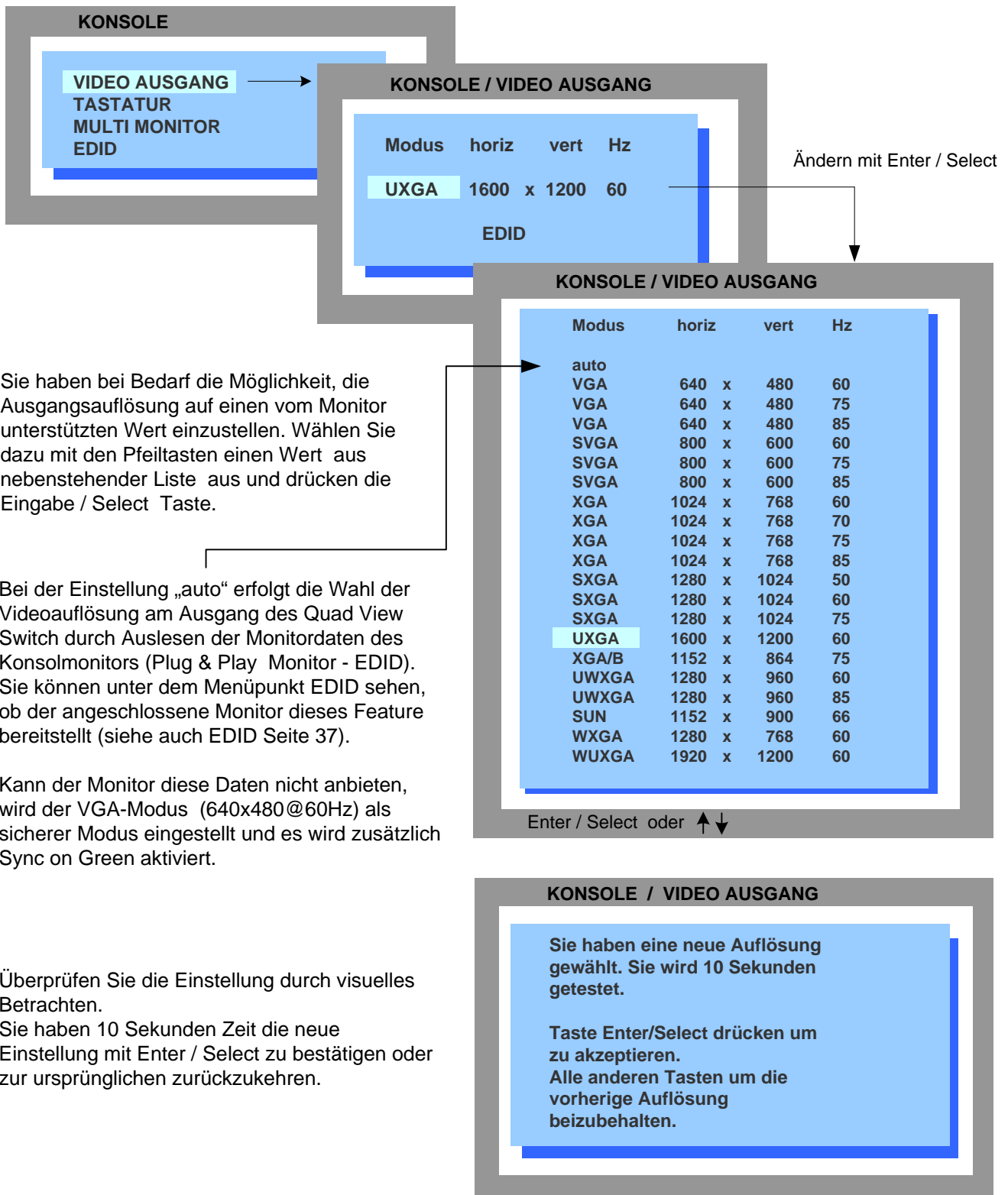

OSD - KONSOLE - TASTATUR / MULTI MONITOR

TASTATUR

Navigieren Sie im KONSOLE Fenster mit den Pfeiltasten auf die TASTATUR - Zeile und öffnen Sie durch Drücken der Enter / Select - Taste das Tastatur - Fenster. Das Tastaturlayout kann entsprechend der Konsoltastatur auf Deutsch oder Englisch eingestellt werden.

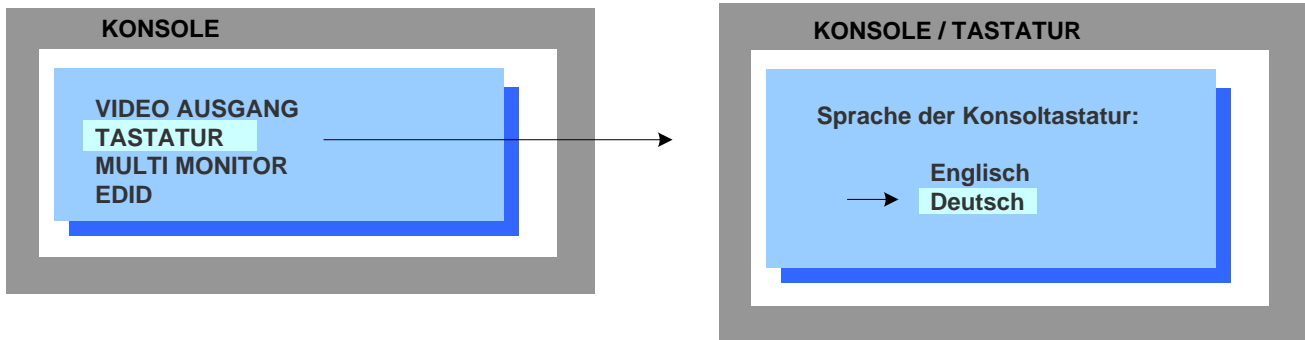

MULTI MONITOR

Navigieren Sie im KONSOLE Fenster mit den Pfeiltasten auf die MULTI MONITOR - Zeile und öffnen Sie durch Drücken der Enter / Select - Taste das Multi Monitor - Fenster.

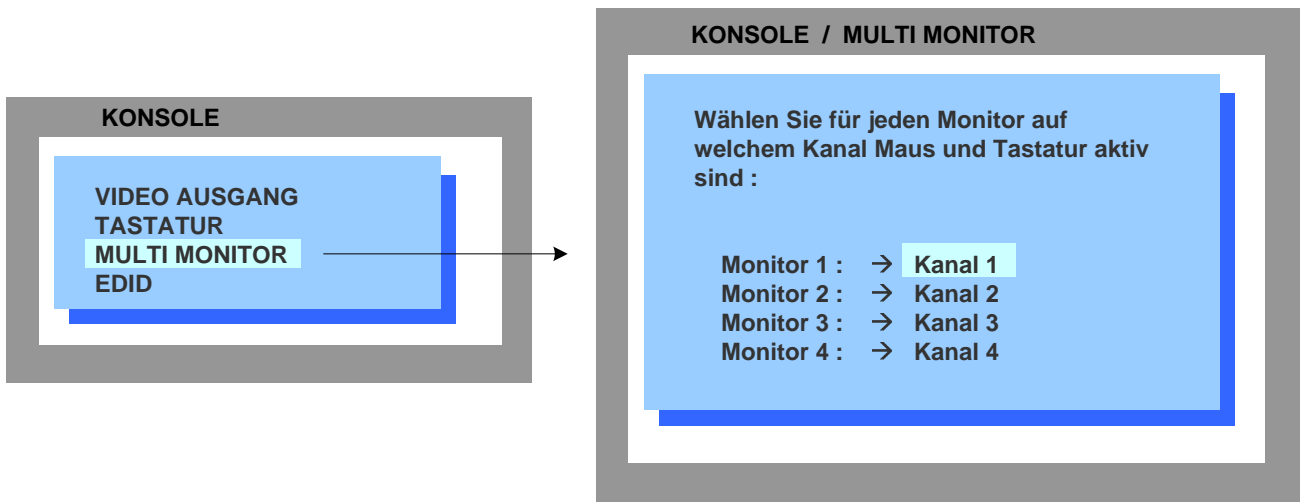

Bei Grafikarten mit mehreren Ausgängen müssen Maus und Tastatur des entsprechenden Computers den Videoausgängen zugeordnet werden. Wird z.B. ein Computer mit einer Quad - Grafikkarte am Quad View Switch angeschlossen, so müssen Sie die Videoausgänge dem Kanal zuordnen, an welchem Tastatur und Maus angeschlossen sind:

Monitor 1 : → Kanal 1
Monitor 2 : → Kanal 1
Monitor 3 : → Kanal 1
Monitor 4 : → Kanal 1

Tastatur und Maus sind am Kanal 1 angeschlossen.

OSD - KONSOLE - EDID

EDID (Anzeige der Bildschirmdaten)

Navigieren Sie im KONSOLE Fenster mit den Pfeiltasten auf die EDID - Zeile und öffnen Sie durch Drücken der Enter / Select - Taste das EDID - Fenster.

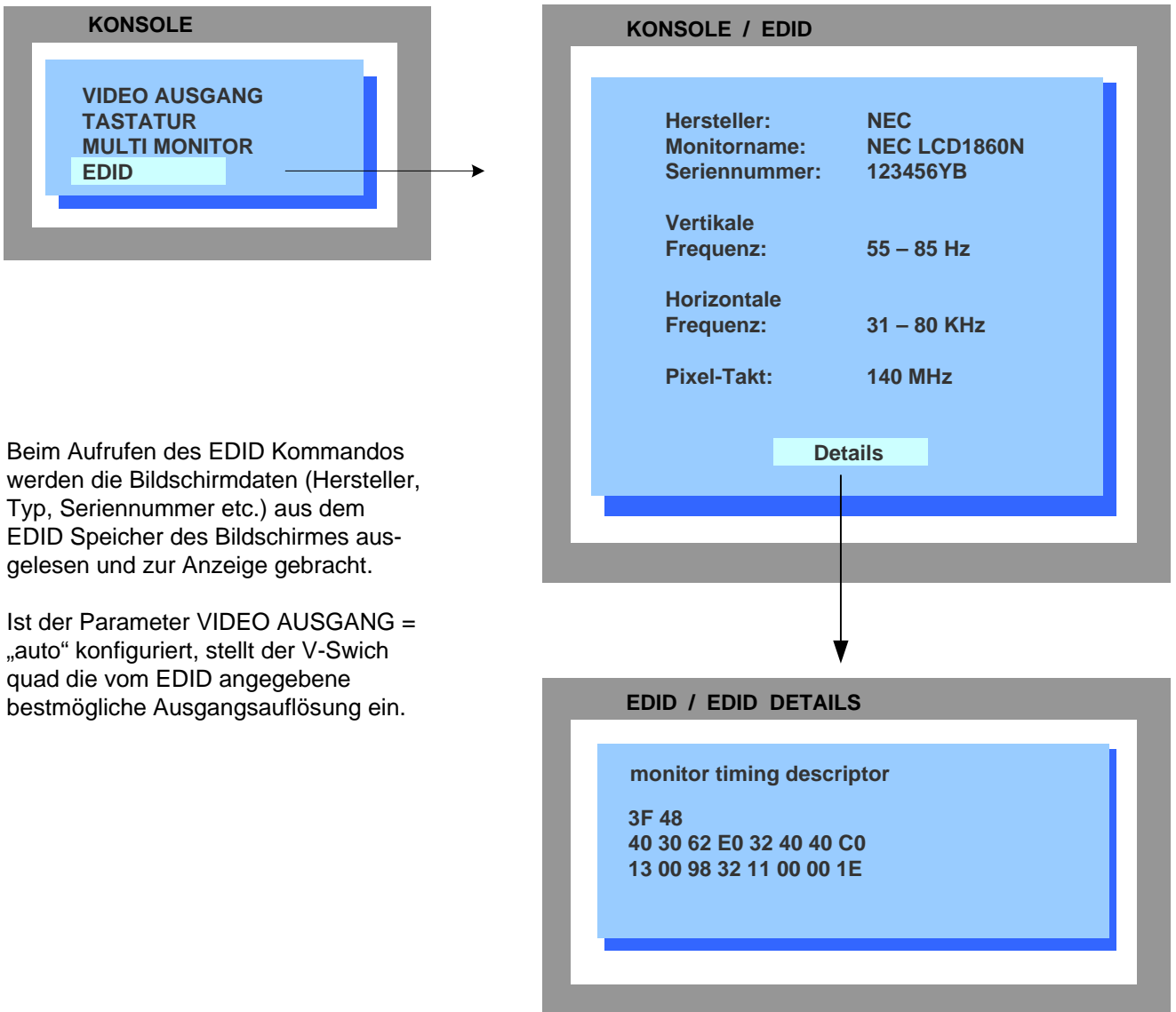

Beim Aufrufen des EDID Kommandos werden die Bildschirmdaten (Hersteller, Typ, Seriennummer etc.) aus dem EDID Speicher des Bildschirms ausgelesen und zur Anzeige gebracht.

Ist der Parameter VIDEO AUSGANG = „auto“ konfiguriert, stellt der V-Switch die vom EDID angegebene bestmögliche Ausgangsaufösung ein.

EDID (Extended Display Identification Data) ist ein VESA Standard Datenformat, das wesentliche Informationen über den Monitor und seine Leistungsfähigkeit beinhaltet. Diese Informationen, die vom Hersteller im Monitor abgespeichert sind, können vom Quad View Switch oder Grafikkarte über die DDC (Display Data Channel) Schnittstelle des Monitorkabels ausgelesen werden.

OSD - VIDEO - VIDEO EINGANG

VIDEO EINGANG (Anzeige der Eingangsvideoparameter)

Navigieren Sie im VIDEO Fenster mit den Pfeiltasten auf die VIDEO EINGANG - Zeile und öffnen Sie durch Drücken der Enter / Select - Taste das Video Eingang - Fenster.

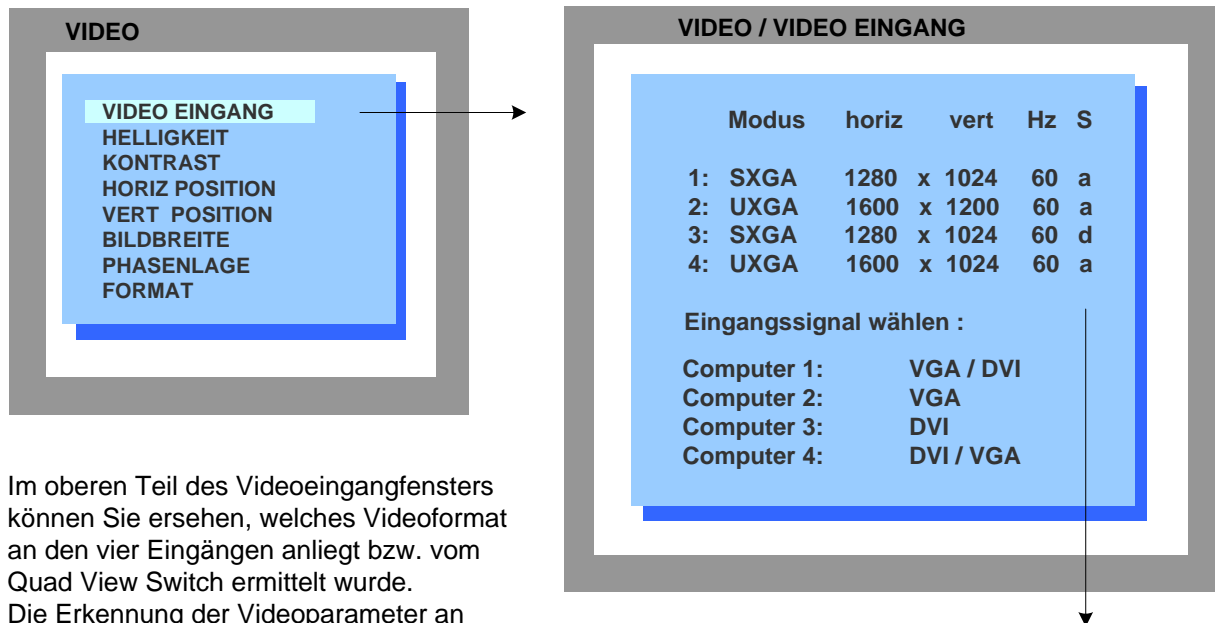

Im oberen Teil des Videoeingangfensters können Sie ersehen, welches Videoformat an den vier Eingängen anliegt bzw. vom Quad View Switch ermittelt wurde. Die Erkennung der Videoparameter an den Eingängen erfolgt automatisch.

Unter „Eingangssignal wählen“ bestimmen Sie, welches Videosignal (Videoeingang) zur Anzeige gelangen soll. Werden beide Videoeingänge (VGA/DVI oder DVI/VGA) abgefragt, wird immer der erste Anschluß angezeigt, ist an diesem Eingang kein Signal vorhanden, wird automatisch der zweite Anschluß selektiert.

S Signal
 a = analog
 d = digital
 g = sync on green
 c = comp. sync

Folgende Videoformate werden erkannt :

MODUS	AUFLÖSUNG (Pixell)	BILDRATE (Hz)	MODUS	AUFLÖSUNG (Pixel)	BILDRATE (Hz)
CGA	640 x 350	85	XGA	1024 x 768	75
CGA	640 x 400	85	XGA	1024 x 768	85
EGA	720 x 400	70	XGA/B	1152 x 864	75
EGA	720 x 400	85	SUN	1152 x 900	66
VGA	640 x 480	60	WXGA 60	1280 x 768	60
VGA	640 x 480	72	UWXGA 60	1280 x 960	60
VGA	640 x 480	75	UWXGA 85	1280 x 960	85
VGA	640 x 480	85	SXGA 50	1280 x 1024	50
SVGA	800 x 600	56	SXGA 60	1280 x 1024	60
SVGA	800 x 600	60	SXGA 72	1280 x 1024	72
SVGA	800 x 600	72	SXGA 75	1280 x 1024	75
SVGA	800 x 600	75	SXGA 85	1280 x 1024	85
SVGA	800 x 600	85	SGI	1600 x 1024	60
XGA	1024 x 768	60	UXGA 50	1600 x 1200	50
XGA	1024 x 768	70	UXGA 60	1600 x 1200	60
			WUXGA 60	1920 x 1200	60 (nur digital)

OSD - VIDEO - HELLIGKEIT / KONTRAST / POSITION

HELLIGKEIT - KONTRAST

Navigieren Sie im VIDEO Fenster mit den Pfeiltasten auf die HELLIGKEIT/KONTRAST - Zeile und öffnen Sie durch Drücken der Enter / Select Taste das entsprechende Fenster.

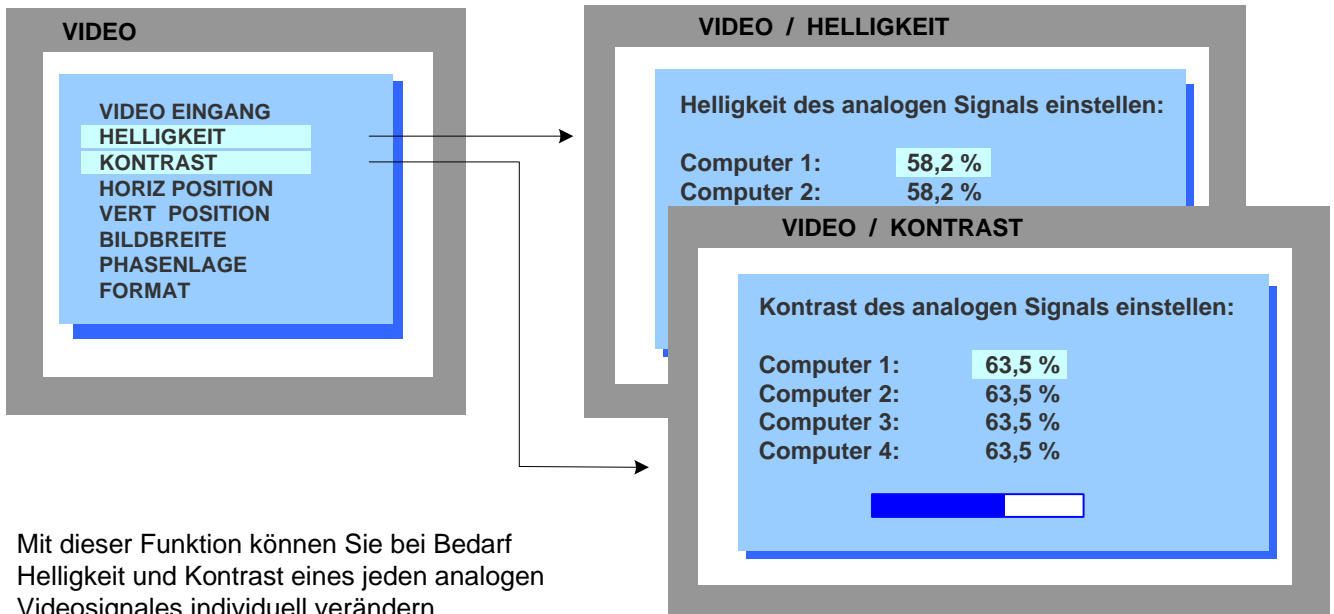

Mit dieser Funktion können Sie bei Bedarf Helligkeit und Kontrast eines jeden analogen Videosignales individuell verändern.

HORIZ / VERT POSITION (horizontale / vertikale Bildlage)

Navigieren Sie im VIDEO Fenster mit den Pfeiltasten auf die HORIZ/VERT POSITION - Zeile und öffnen Sie durch Drücken der Enter / Select - Taste das Horiz/Vert Position - Fenster.

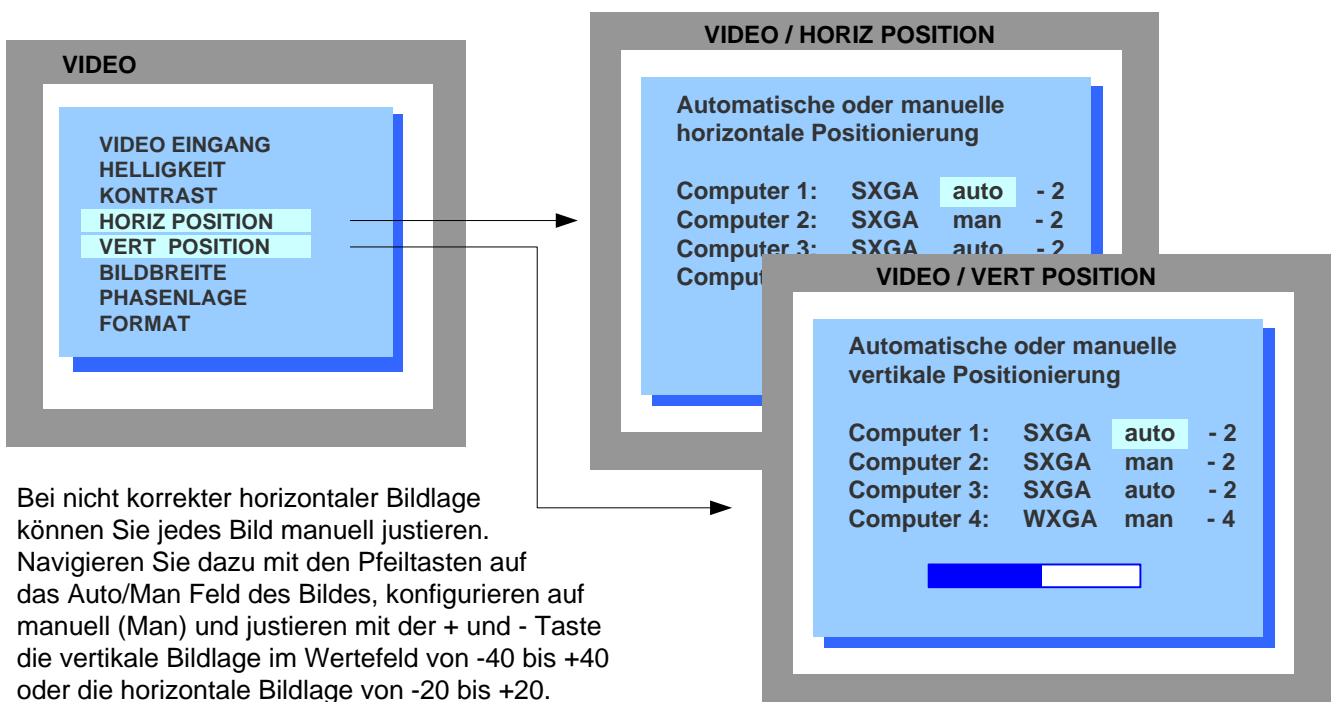

Bei nicht korrekter horizontaler Bildlage können Sie jedes Bild manuell justieren. Navigieren Sie dazu mit den Pfeiltasten auf das Auto/Man Feld des Bildes, konfigurieren auf manuell (Man) und justieren mit der + und - Taste die vertikale Bildlage im Wertefeld von -40 bis +40 oder die horizontale Bildlage von -20 bis +20.

OSD - VIDEO - BILDLAGE / PHASENLAGE

BILDBREITE

Navigieren Sie im VIDEO Fenster mit den Pfeiltasten auf die BILDBREITE - Zeile und öffnen Sie durch Drücken der Enter / Select - Taste das Bildbreite - Fenster.

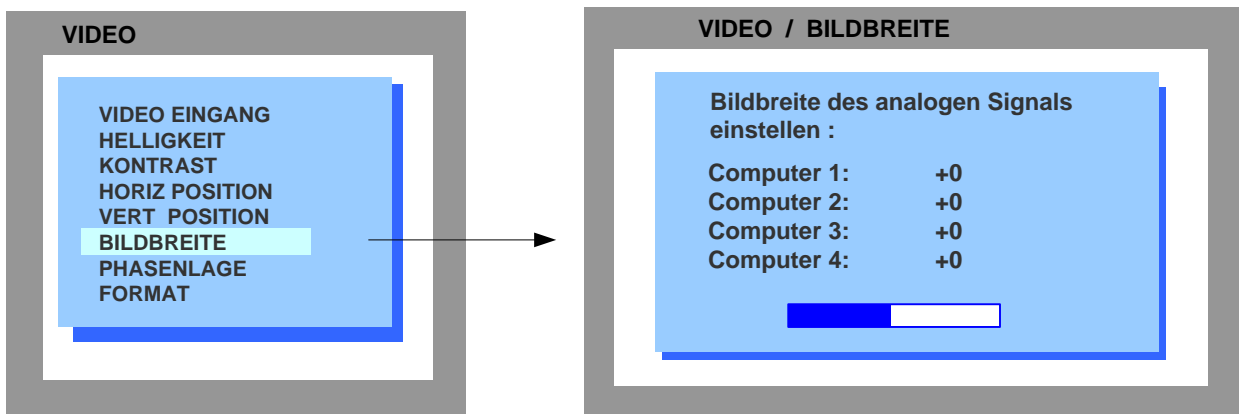

Normalerweise ist die Bildbreite (Anzahl horizontaler Pixel) nach VESA fest vorgegeben, bei Bildunschärfe (verwaschene Pixel) kann evtl. mit dieser Einstellung eine Verbesserung der Bildqualität erreicht werden.

PHASENLAGE

Navigieren Sie im VIDEO Fenster mit den Pfeiltasten auf die PHASENLAGE - Zeile und öffnen Sie durch Drücken der Enter / Select - Taste das Phasenlage - Fenster.

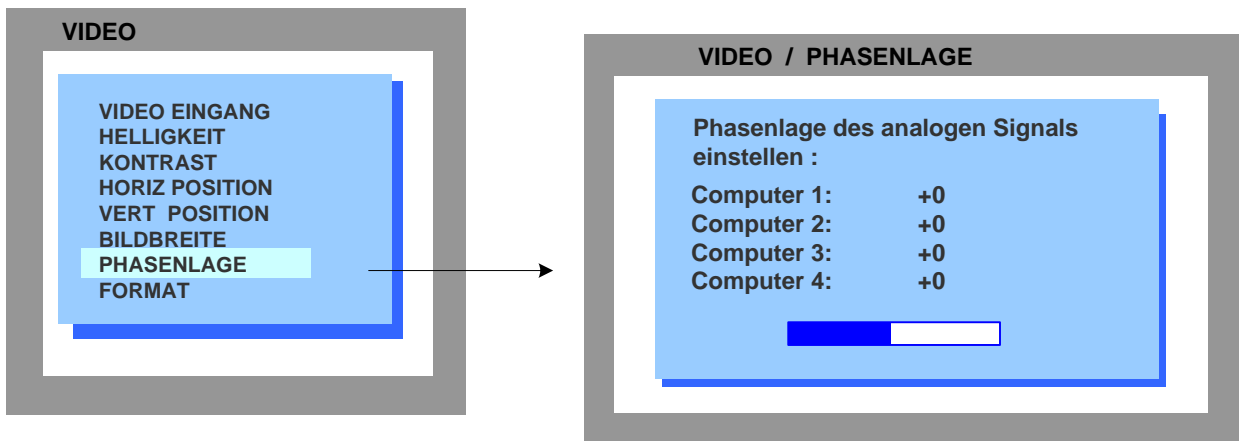

Bei falscher Phasenlage (Abtastzeitpunkt der Pixel) treten Bildstörungen wie z.B. Unschärfefeffekte, schlechter Kontrast oder schlecht lesbare Schrift auf. Mit dieser Einstellung kann die Phasenlage korrigiert werden.

OSD - VIDEO - BILDFORMAT

BILDFORMAT

Navigieren Sie im VIDEO Fenster mit den Pfeiltasten auf die BILDFORMAT - Zeile und öffnen Sie durch Drücken der Enter / Select - Taste das Format - Fenster.

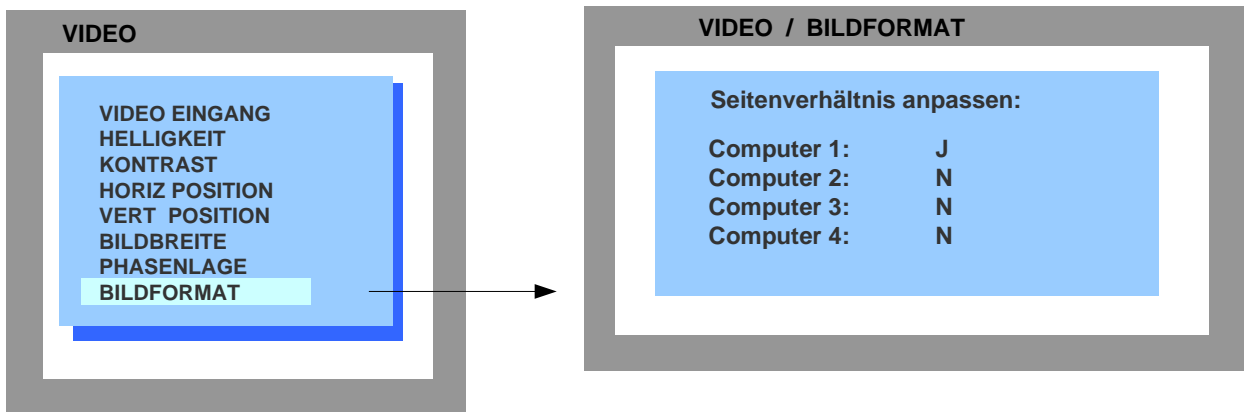

Bei Breitbildmonitoren (Seitenverhältnis 16:10) kann bei Bedarf ein Bild mit einem anderen Format (4:3 / 5:4) an den Monitor angepaßt werden.

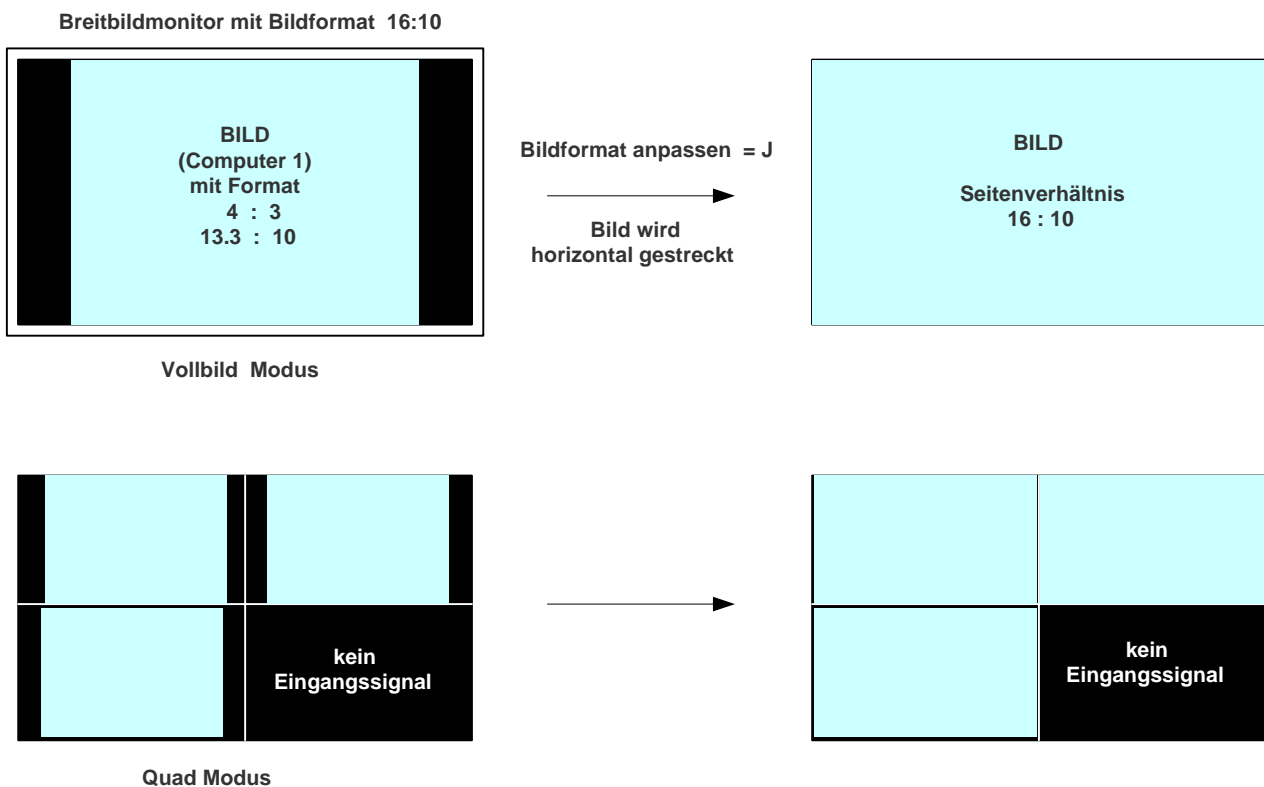

OSD - VIDEO - BILDFORMAT

PiP Darstellung bei Breitbildmonitoren

Verwenden Sie einen Breitbildmonitor (z.B. Seitenverhältnis 16:10), ergibt sich bei Eingangsvideoformaten von 4:3 / 5:4 oder ähnlichen der Vorteil, daß der Quad View Switch automatisch im PiP Modus das Vollbild links anordnet und die PiP Bilder an den rechten Rand plaziert. Dadurch kann das Vollbild bei entsprechender PiP Größe (20%) total freigestellt werden.

Breitbildmonitor mit Bildformat 16:10

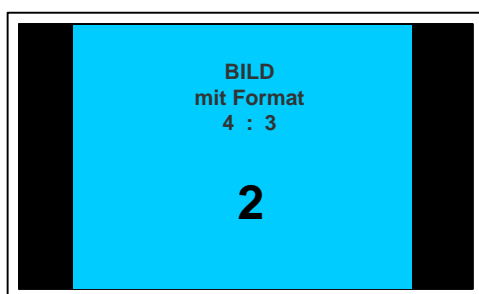

Vollbild Modus

Bildformat anpassen = N



Bild wird im PiP Modus links angeordnet



PiP Funktion

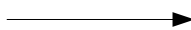
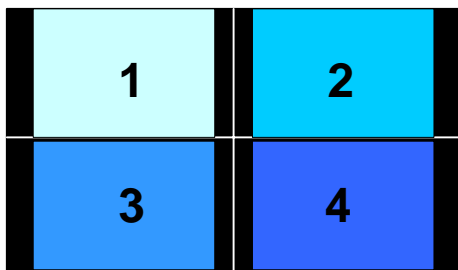

Quad Modus

OSD - COMPUTER - TASTATUR / MAUS

TASTATUR

Navigieren Sie im COMPUTER Fenster mit den Pfeiltasten auf die TASTATUR - Zeile und öffnen Sie durch Drücken der Enter / Select - Taste das Tastatur - Fenster.

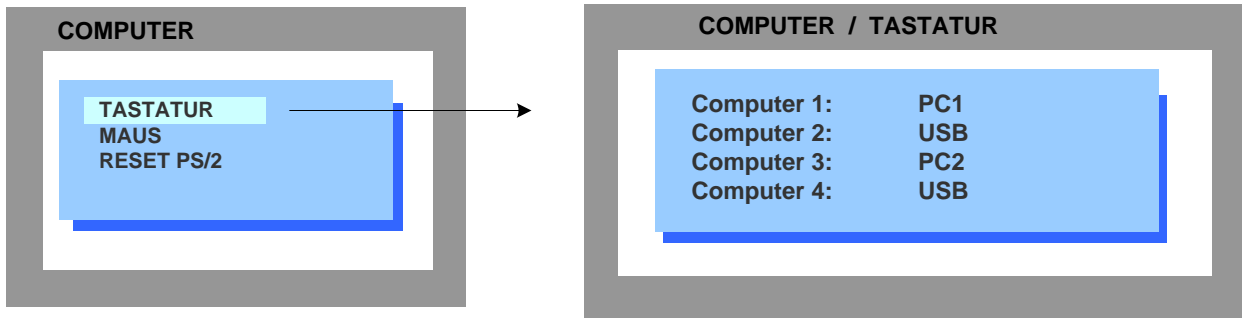

Mit dieser Anzeigefunktion können Sie feststellen, welcher Tastaturtyp (USB, PC1, PC2 oder PC3) an welchem Computerport angeschlossen bzw. erkannt wurde.

MAUS

Navigieren Sie im COMPUTER Fenster mit den Pfeiltasten auf die MAUS - Zeile und öffnen Sie durch Drücken der Enter / Select - Taste das Maus - Fenster.

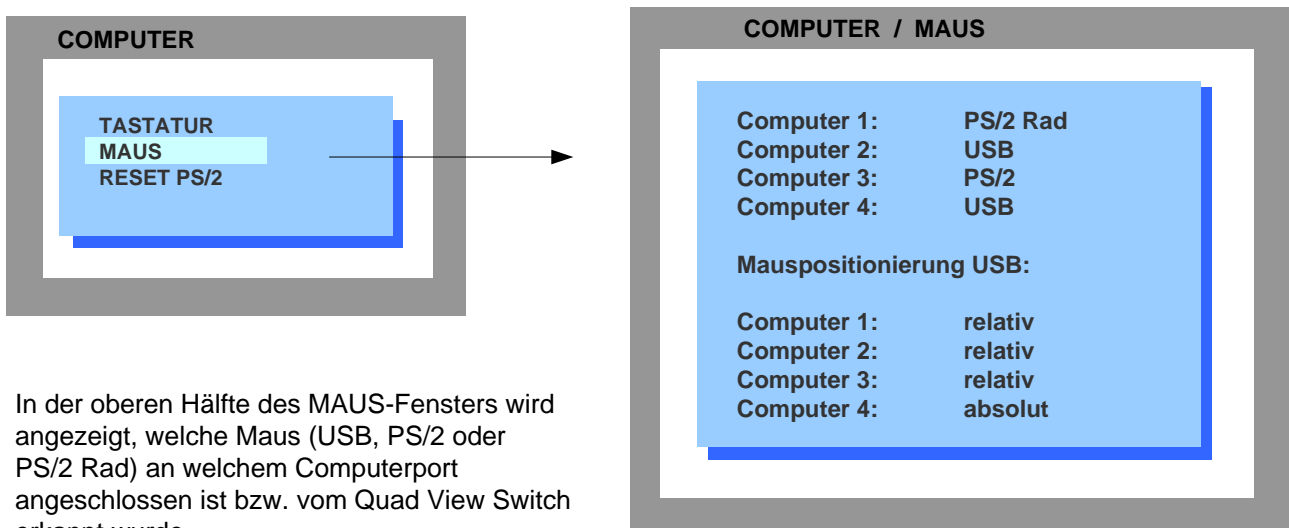

In der oberen Hälfte des MAUS-Fensters wird angezeigt, welche Maus (USB, PS/2 oder PS/2 Rad) an welchem Computerport angeschlossen ist bzw. vom Quad View Switch erkannt wurde.

USB - Mauspositionierung

Für jeden Computeranschluß, an welchem Maus und Tastatur über USB angeschlossen sind, kann vorgegeben werden, ob die Mauspositionierung relativ oder absolut ausgeführt werden soll.

Absolute Mauspositionierung sollte nur dann eingestellt werden, wenn konsolseitig ein Gerät angeschlossen ist, das absolute Koordinaten liefert, wie z.B. Grafiktablets, Screenpads oder KVM Extender (Hetec V-IP).

OSD - COMPUTER - RESET PS/2

RESET PS/2

Navigieren Sie im COMPUTER Fenster mit den Pfeiltasten auf die RESET PS/2 - Zeile und öffnen Sie durch Drücken der Enter / Select - Taste das Reset PS/2 - Fenster.

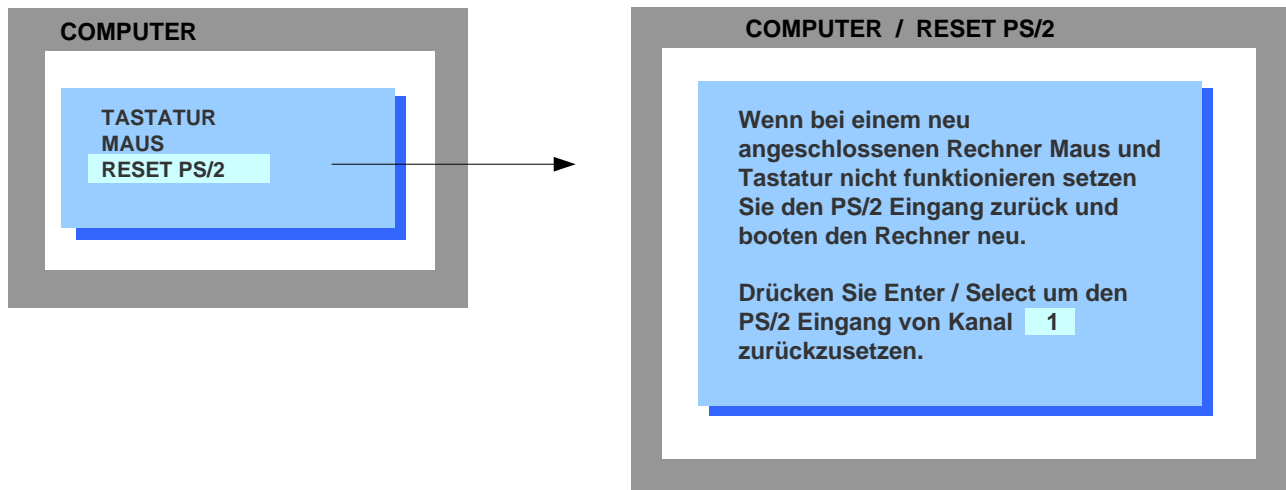

Wählen Sie mit Hilfe der Pfeil- \leftarrow \rightarrow oder + - Tasten den Kanal (1 bis 4) aus, den Sie rücksetzen wollen und drücken Enter / Select.

OSD - HILFE

Navigieren Sie im HILFE Fenster mit den Pfeiltasten auf die entsprechende Zeile und rufen Sie durch Drücken der Enter / Select - Taste das zugehörige Fenster auf.

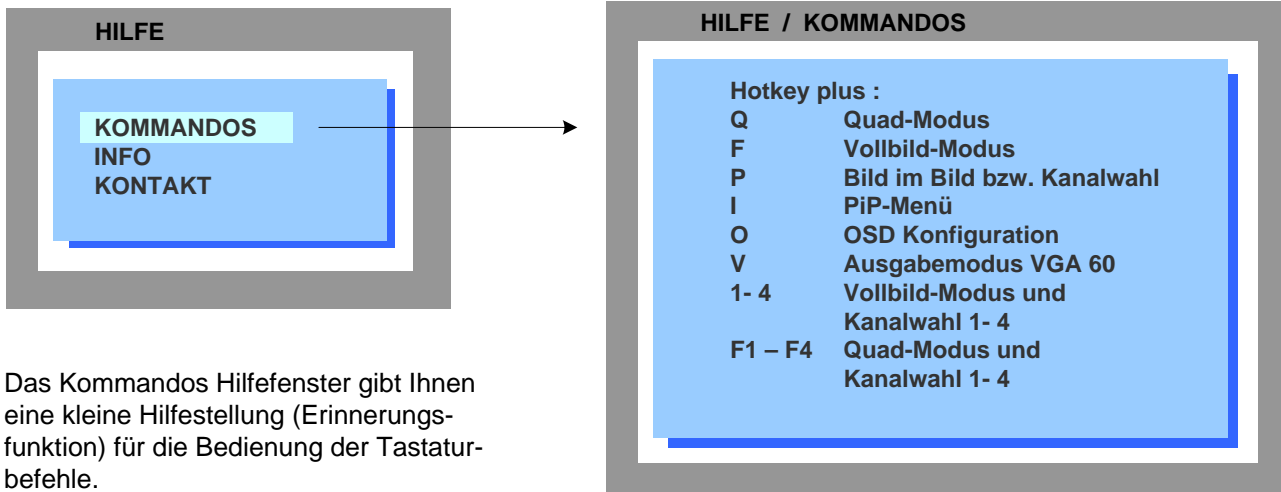

Das Kommandos Hilfefenster gibt Ihnen eine kleine Hilfestellung (Erinnerungsfunktion) für die Bedienung der Tastaturbefehle.

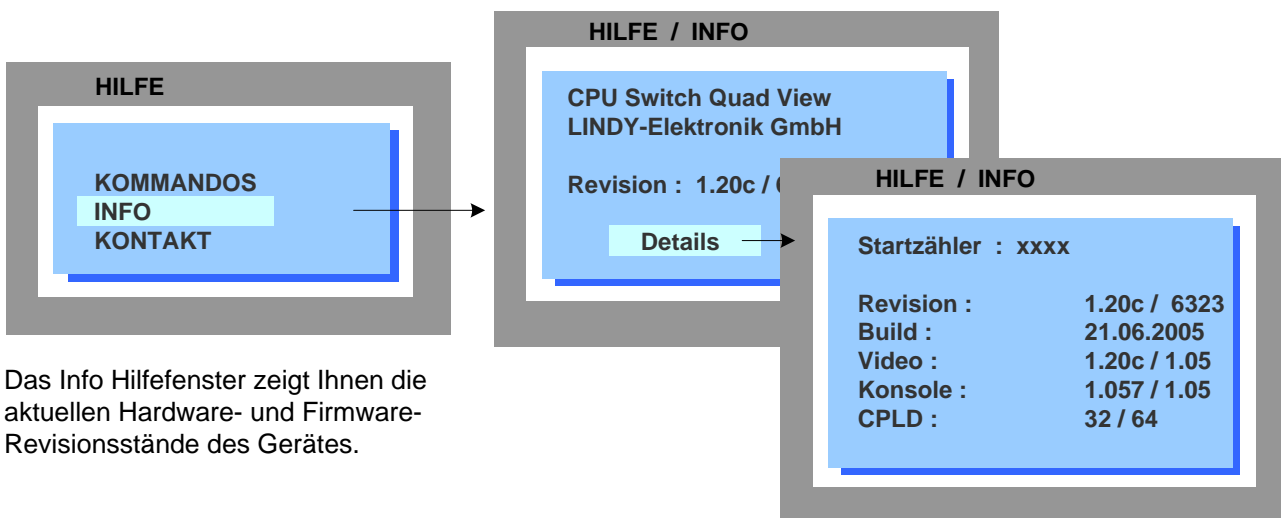

Das Info Hilfefenster zeigt Ihnen die aktuellen Hardware- und Firmware-Revisionsstände des Gerätes.

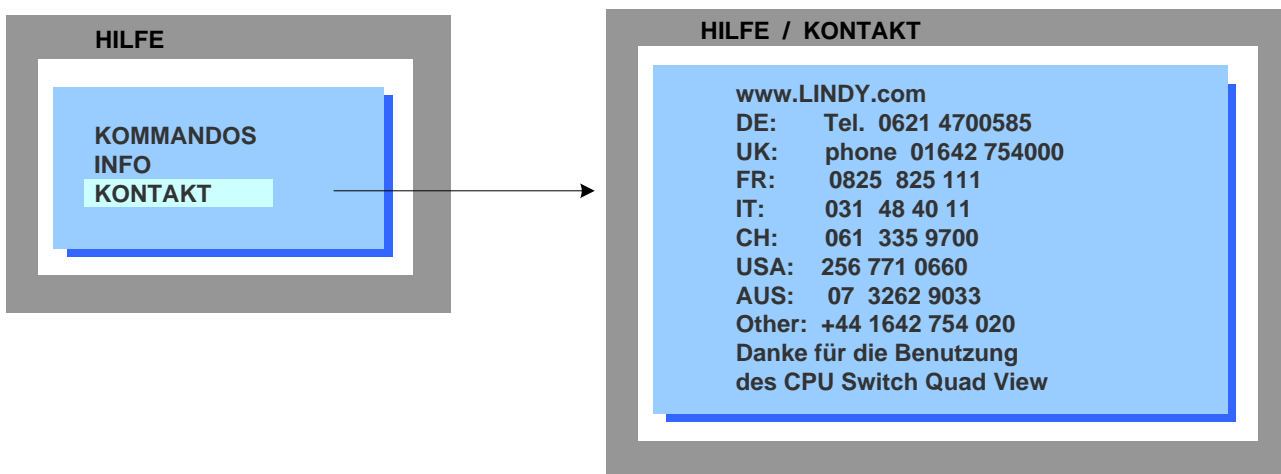

WARTUNGSMITTELMEN

Wartung und Reparatur

Der Quad View Switch enthält keine vom Benutzer zu wartenden Teile. Alle Funktionsfehler des Systems sollten an LINDY gemeldet werden. Alle Abweichungen zu den Beschreibungen dieses Handbuchs, die während des Betriebes auftreten, sollten zudem der Abteilung "Technischer Support" der Firma LINDY gemeldet werden.

Wenn wir Ihr Problem fernmündlich nicht lösen können und feststellen, daß der Fehler im Gerät begründet ist, werden wir Ihnen innerhalb der Garantiezeit das Gerät kostenfrei instand setzen. Das Gerät sollte gut verpackt, wenn möglich in der Originalverpackung an :

LINDY Elektronik GmbH
Markircher Str. 20
D - 68229 Mannheim

versandt werden.

Technischer Support

Wenn Sie die Ursache eines Problems nicht feststellen können, rufen Sie bitte bei LINDY an und verlangen Sie den Technischen Support.

Firmware Update

Um einen Firmware - Update durchführen zu können benötigen Sie

- einen Rechner mit serieller Schnittstelle
- das Updateprogramm (**updateDe.exe**), welches auf der im Lieferumfang enthaltenen CD beiliegt.
- das serielle V-Switch quad Kabel (RJ45 – DB9)
- die aktuelle Firmware Datei z.B. **QuadView_1_20_c.upd**

Verbinden Sie mit dem seriellen Kabel den COM-Anschluss Ihres Computers mit dem RS232-Port am Quad View Switch.

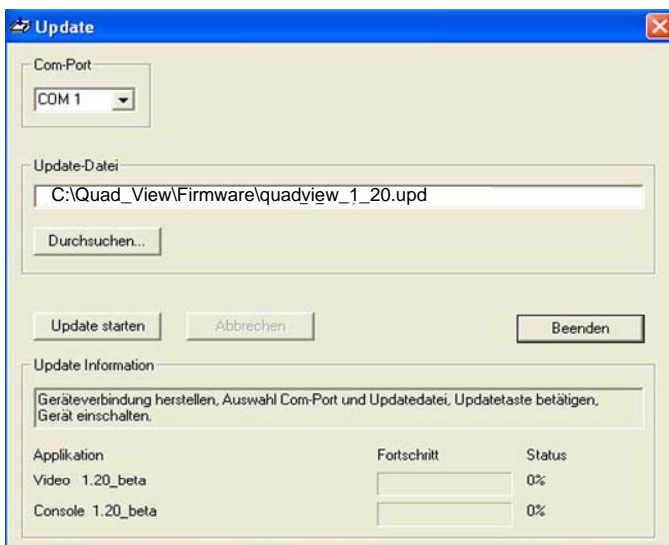
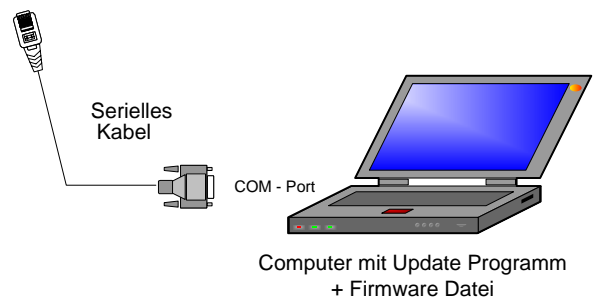

Öffnen Sie das Update Programm (updateDe.exe).

Unter Com-Port konfigurieren den Anschluß am Rechner (COM 1 bis 8).

Geben Sie unter Update file das Laufwerk und den Pfad an, auf dem sich die aktuelle Firmware befindet. Sie können dazu die Browserfunktion (Browse Icon) benutzen.

Klicken sie auf den „Update starten“ Knopf. Der Upgradeprozess beginnt.

Während des Upgrades blinken die linken 5 LEDs (grün-gelb) am Gerät.

Zusätzlich weist ein OSD-Fenster auf den Upgradevorgang hin.

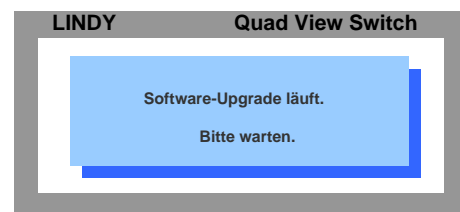
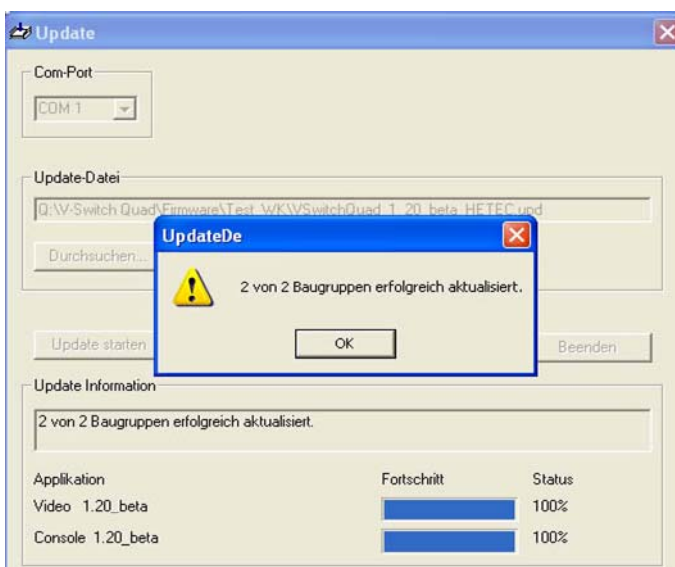

Nach erfolgreichem Update führt Quad View Switch einen Neustart durch. Die eingestellten Parameter werden nicht verändert.

Serielles Kabel

Quad View Switch - Serielles Kabel

SERIAL ADAPTER
DB 9 – RJ45
FEMALE

RJ 45 CABLE
MALE

